

Тел./факс: (812) 336-23-93

www.trialli.ru

Почтовый адрес: 192102, г. Санкт-Петербург, а/я 210  
 Факт. адрес: 196627, г. Санкт-Петербург, Московское шоссе, д. 177, к.2





31.05.2026

**Уважаемые Партнеры!**

TRIALLI расширяет ассортимент для следующих типов автомобилей:  
 Легковые (иномарки) (2)

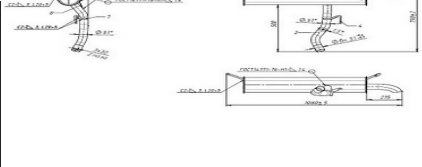
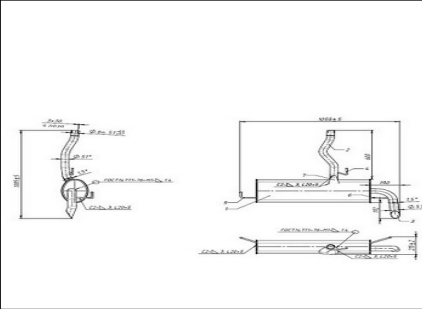
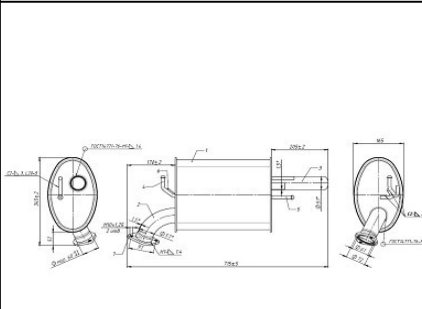
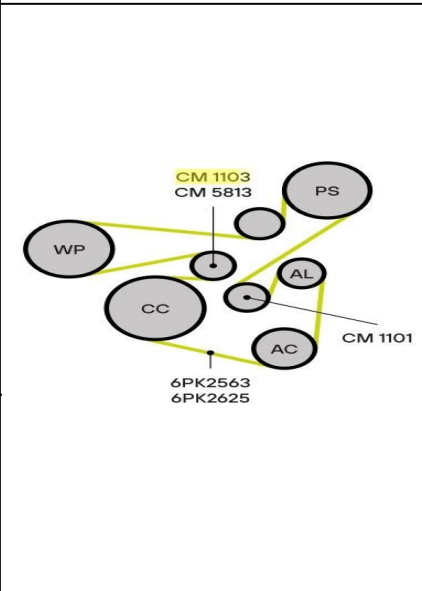
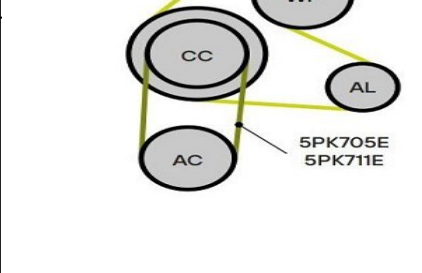
	<b>Название:</b>	<b>Сцепление в сборе для а/м Ford Mondeo II (96-) 1.6i/1.8i (без муфты) (FR 1014)</b>
	<b>ОЕМ:</b>	1 030 482, RM97-BX7L596-CA, 1 031 128, 1 113 746, 97BX-7L596-CA
	<b>Артикул:</b>	FR 1014
	<b>Применяемость:</b>	FORD MONDEO II (BAP) FORD MONDEO II Saloon (BFP) FORD MONDEO II Turnier (BNP)
	<b>Цена розничная:</b>	6550
	<b>Название:</b>	<b>Ролик привод. ремня для а/м Porsche Cayenne II (10-)/Panamera (09-) 3.6i/4.8i (натяж.) (CM 7244)</b>
	<b>ОЕМ:</b>	948.102.40300, 948.102.40321, 948.102.40322, 948.102.40323, 948 102 403 75
	<b>Артикул:</b>	CM 7244
	<b>Применяемость:</b>	PORSCHE CAYENNE (9PA) PORSCHE PANAMERA (970) SCANIA 4 - series
	<b>Цена розничная:</b>	6150
	<b>Название:</b>	<b>Глушитель для а/м Hyundai Creta (16-) 2.0i доп. (резонатор) (алюм. сталь) (EAM 0525)</b>
	<b>ОЕМ:</b>	28600M0200
	<b>Артикул:</b>	EAM 0525
	<b>Применяемость:</b>	HYUNDAI CRETA
	<b>Цена розничная:</b>	9850
	<b>Название:</b>	<b>Глушитель для а/м Toyota RAV4 (12-) 2.0i осн. (алюм. сталь) (EMM 0918)</b>
	<b>ОЕМ:</b>	1743037510, 1743037520, 1743037521
	<b>Артикул:</b>	EMM 0918
	<b>Применяемость:</b>	TOYOTA RAV 4 IV (_A4_)
	<b>Цена розничная:</b>	9850
	<b>Название:</b>	<b>Глушитель для а/м Nissan Qashqai (13-) 2.0i осн. (алюм. сталь) (EMM 0927)</b>
	<b>ОЕМ:</b>	201004EN1A
	<b>Артикул:</b>	EMM 0927

	<b>Применяемость:</b>	NISSAN QASHQAI II (J11, J11_)
	<b>Цена розничная:</b>	10400
	<b>Название:</b>	<b>Глушитель для а/м Nissan X-Trail T32 (13-) 2.0i осн. (алюм. сталь) (EMM 0926)</b>
	<b>ОЕМ:</b>	201004CE0A, 201004CA0A
	<b>Артикул:</b>	EMM 0926
	<b>Применяемость:</b>	NISSAN X-TRAIL III (T32_, T32R, T32RR)
	<b>Цена розничная:</b>	10000
	<b>Название:</b>	<b>Глушитель для а/м Toyota Camry (17-) 2.5i 2AR-FE осн. (алюм. сталь) (EMM 0930)</b>
	<b>ОЕМ:</b>	1743025140
	<b>Артикул:</b>	EMM 0930
	<b>Применяемость:</b>	TOYOTA CAMRY (_V7_, _VA7_, _VH7_)
	<b>Цена розничная:</b>	9400
	<b>Название:</b>	<b>Ремкомплект привода для а/м Mitsubishi Lancer X (07-)/Outlander XL (06-) 1.8i/2.0i/2.4i [4B;4J] (6PK2563+натяж.+2ролика) (GD 1217)</b>
	<b>ОЕМ:</b>	1341A029, 1341A005, 1345A079, 1345A052, 1345A051, 1345A008, 1345A060, 1345A059, 1340A117, 4451A074, 4451A114, 1340A123
	<b>Артикул:</b>	GD 1217
	<b>Применяемость:</b>	FIAT FREEMONT (345_) JEEP COMPASS (МК49) JEEP PATRIOT (МК74) LANCIA FLAVIA Convertible (JS_)
	<b>Цена розничная:</b>	8050
	<b>Название:</b>	<b>Ремкомплект привода для а/м Ford Focus II (05-) 1.8i/2.0i (6PK1306+натяж.) (GD 1220)</b>
	<b>ОЕМ:</b>	1 783 339, AM556C301AA, 3M5Q6C301AA, 3M5Q-6C301-AA01, 1731697, 1315781, 3M5Q6A228AB, 3M5Q6A228AC, 3M5Q6A228AD, 5M5Q6A228AA, 5M5Q6A228AB, 1251661
	<b>Артикул:</b>	GD 1220
	<b>Применяемость:</b>	FORD FOCUS II (DA_, НСР, DP) FORD FOCUS II Convertible FORD FOCUS II Saloon (DB_, FCH, DH) FORD FOCUS II Turnier (DA_, FFS, DS) VOLVO B11
	<b>Цена розничная:</b>	4760
	<b>Название:</b>	<b>Сцепление в сборе для а/м Москвич 3 (23-)/JAC J7 (19-) 1.5i 6MT (с гидр.муфт) (FR 2613)</b>
	<b>ОЕМ:</b>	1601100V5070, 1601200V5070, 1706265-MF622A01
	<b>Артикул:</b>	FR 2613
	<b>Применяемость:</b>	JAC J7 JAC JS4 MOSKVICH 3 (DA21_, DA22_)
	<b>Цена розничная:</b>	15800
	<b>Название:</b>	<b>Сцепление в сборе для а/м Sollers ST6 (22-)/JAC T6 (20-) 2.0i (без муфты) (FR 2614)</b>

**Модификации с натяжителем ремня генератора**

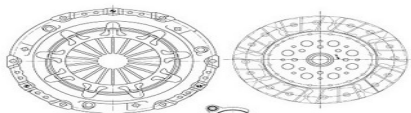
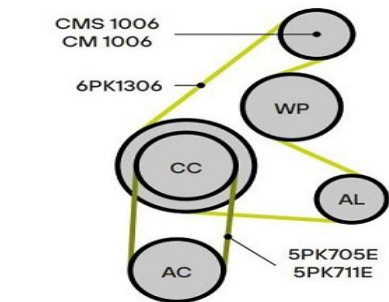



<b>ОЕМ:</b>	41100-V7150, 41300-V7150
<b>Артикул:</b>	FR 2614
<b>Применяемость:</b>	JAC SHUAILING T6 Sollers ST6
<b>Цена розничная:</b>	11800
<b>Название:</b>	<b>Сцепление в сборе для а/м BAIC U5 Plus (23-)/Х35 (23-) 1.5i (МКПП F15) (без муфты) (FR 2717)</b>
<b>ОЕМ:</b>	M00000980, M00000979
<b>Артикул:</b>	FR 2717
<b>Применяемость:</b>	BAIC X35
<b>Цена розничная:</b>	11300
<b>Название:</b>	<b>Сцепление в сборе для а/м Lifan Myway (17-) 1.8i (без муфты) (FR 2728)</b>
<b>ОЕМ:</b>	LFB479Q-H00-1601100A, LFB479Q-H00-1601200A2, LFB479Q-H00-1601200A
<b>Артикул:</b>	FR 2728
<b>Применяемость:</b>	LIFAN MYWAY
<b>Цена розничная:</b>	11750
<b>Название:</b>	<b>Сцепление в сборе для а/м Brilliance V5 (13-) 1.5i (с мех. муфтой) (FR 2731)</b>
<b>ОЕМ:</b>	4086012, 4086011, JW5F231601330
<b>Артикул:</b>	FR 2731
<b>Применяемость:</b>	BRILLIANCE V5 ZHONGHUA (BRILLIANCE) V5
<b>Цена розничная:</b>	7650
<b>Название:</b>	<b>Сцепление в сборе для а/м Haval H5 (19-)/Great Wall Poer KingKong (21-) 2.0i/2.0d (с мех. муфтой) (FR 2739)</b>
<b>ОЕМ:</b>	1601001APW01A, 1601100APW01A, 1601201APW01A, ZM015B1-1601307
<b>Артикул:</b>	FR 2739
<b>Применяемость:</b>	GREAT WALL Poer GREAT WALL Poer King Kong HAVAL H5
<b>Цена розничная:</b>	22100
<b>Название:</b>	<b>Скоба суппорта для а/м Exeed LX (19-) перед. (CF 800990)</b>
<b>ОЕМ:</b>	204000449AA, 204000450AA
<b>Артикул:</b>	CF 800990
<b>Применяемость:</b>	CHERY CHERY EXEED LX (T33F) EXEED (CHERY) LX
<b>Цена розничная:</b>	3970
<b>Название:</b>	<b>Глушитель для а/м Toyota RAV4 (06-) 2.0i/2.4i доп. (алюмокремний+нерж.ст.) (EAM 0348 AS)</b>

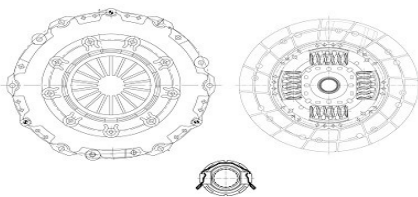
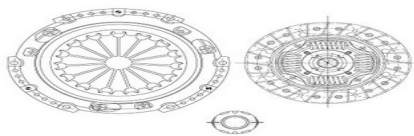
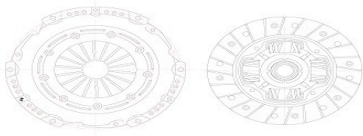
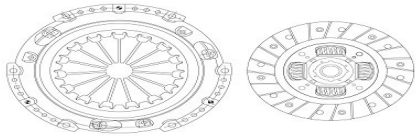
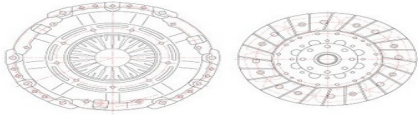

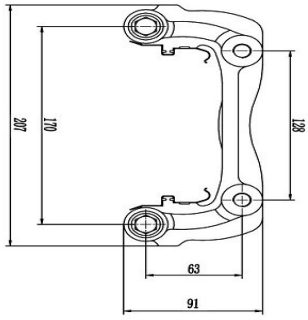

<b>ОЕМ:</b>	1742037041, 1742037040, 1742028712, 17420-37042, 17420-28711, 17420-28710
<b>Артикул:</b>	EAM 0348 AS
<b>Применяемость:</b>	TOYOTA RAV 4 III (_A3_)
<b>Цена розничная:</b>	11000



<b>Название:</b>	<b>Глушитель для а/м Kia Sportage III (10-)/Hyundai ix35 (10-) 2.0i осн. (алюмокр.+нерж.) (EMM 0358 AS)</b>
<b>ОЕМ:</b>	287002Y100, 28700-3U100
<b>Артикул:</b>	EMM 0358 AS
<b>Применяемость:</b>	HYUNDAI ix35 (LM, EL, ELH)   TUCSON KIA SPORTAGE III (SL)
<b>Цена розничная:</b>	9150

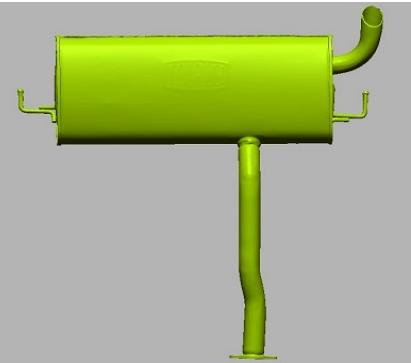

<b>Название:</b>	<b>Глушитель для а/м Toyota Camry (06-) 2.4i осн. (алюмокремний+нерж.ст.) (EMM 0363 AS)</b>
<b>ОЕМ:</b>	1743028720
<b>Артикул:</b>	EMM 0363 AS
<b>Применяемость:</b>	TOYOTA CAMRY Saloon (_V4_)
<b>Цена розничная:</b>	7950

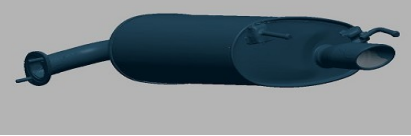

<b>Название:</b>	<b>Глушитель для а/м Honda CR-V (06-) 2.0i-VTEC (RE1/2/5/7) осн. (алюмокремний+нерж.ст.) (EMM 0913 AS)</b>
<b>ОЕМ:</b>	18307-SWW-E11, 18307-SWW-E01
<b>Артикул:</b>	EMM 0913 AS
<b>Применяемость:</b>	HONDA CR-V III (RE_)
<b>Цена розничная:</b>	9750

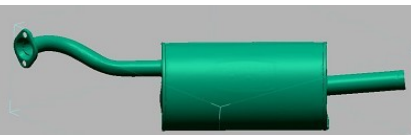

<b>Название:</b>	<b>Кардан для а/м BMW X3 E83 (04-) перед. в сборе (CD 2604)</b>
<b>ОЕМ:</b>	26 20 7 502 968, 26 20 7 525 969
<b>Артикул:</b>	CD 2604
<b>Применяемость:</b>	BMW 3 (E46) BMW 3 Touring (E46) BMW X3 (E83)
<b>Цена розничная:</b>	18500

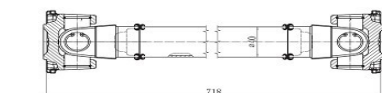

<b>Название:</b>	<b>Кардан для а/м BMW X1 E84 (09-)/3 E90 (05-) перед. в сборе (CD 2605)</b>
<b>ОЕМ:</b>	26 20 9 488 491, 26 20 7 529 294, 26 20 7 620 520, 26 20 7 629 987, 26 20 8 628 042
<b>Артикул:</b>	CD 2605
<b>Применяемость:</b>	BMW 3 (E90) BMW 3 Coupe (E92) BMW 3 Touring (E91) BMW X1 (E84)
<b>Цена розничная:</b>	18150
<b>Название:</b>	<b>Кардан для а/м BMW X1 E84 (09-)/3 E90 (05-) (бензин) (АКПП) зад. в сборе (CD 2609)</b>

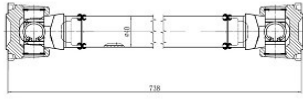

<b>ОЕМ:</b>	26107527333
<b>Артикул:</b>	CD 2609
<b>Применяемость:</b>	BMW 3 (E90) BMW 3 Convertible (E93) BMW 3 Coupe (E92) BMW 3 Touring (E91) BMW X1 (E84)
<b>Цена розничная:</b>	33700
<b>Название:</b>	<b>Кардан для а/м BMW 3 F30 (11-) перед. в сборе (CD 2703)</b>
<b>ОЕМ:</b>	26 20 7 632 650, 26 20 8 626 955, 26 20 9 425 910
<b>Артикул:</b>	CD 2703
<b>Применяемость:</b>	BMW 2 Convertible (F23) BMW 2 Coupe (F22, F87) BMW 3 (F30, F80) BMW 3 Gran Turismo (F34) BMW 3 Touring (F31)
<b>Цена розничная:</b>	18500
<b>Название:</b>	<b>Глушитель для а/м Ford Ecosport II (12-) 1.6i доп. (резонатор) (алюм. сталь) (EAM 0416)</b>
<b>ОЕМ:</b>	1873188
<b>Артикул:</b>	EAM 0416
<b>Применяемость:</b>	FORD ECOSPORT
<b>Цена розничная:</b>	10500

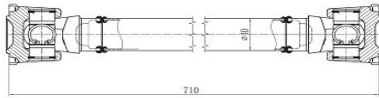
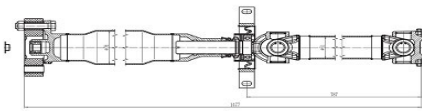

перечень OEM номеров и прайс.

Отдел маркетинга УК "Карвиль"

