

Тел./факс: (812) 336-23-93

www.trialli.ru

Почтовый адрес: 192102, г. Санкт-Петербург, а/я 210

Факт. адрес: 196627, г. Санкт-Петербург, Московское шоссе, д. 177, к.2

28.02.2025



Уважаемые Партнеры!

TRIALLI расширяет ассортимент для следующих типов автомобилей:

Легковые (иномарки) (2)

	Название:	Сцепление в сборе для а/м Toyota Corolla E150 (06-) 1.6i 6MT (с гидр.муфт) (FR 1913)
	ОЕМ:	31250-12600, 31210-12330, 31400-19005, 31400-59015, 31250-02160, 31250-12480, 31250-74030, 31210-05120, 31250-05140, 31250-05141, 31210-05121
	Артикул:	FR 1913
	Применяемость:	TOYOTA AURIS (_E15_) TOYOTA AVENSIS Estate (_T27_) TOYOTA AVENSIS Saloon (_T27_) TOYOTA COROLLA Saloon (_E15_) TOYOTA COROLLA Saloon (_E18_, ZRE1_) TOYOTA VERSO (_R2_)
	Цена розничная:	19540
	Название:	Сцепление в сборе для а/м Chevrolet Captiva (11-) 2.4i (дв. LD9, 136 л.с.) (КПП D33) (без муфты) (FR 0520)
	ОЕМ:	96625636, 96625637
	Артикул:	FR 0520
	Применяемость:	CHEVROLET CAPTIVA (C100, C140)
	Цена розничная:	13860
	Название:	Сцепление в сборе для а/м Hyundai Tucson (04-) 2.0 CDRi (с мех. муфт) (FR 0834)
	ОЕМ:	4110039300, 4130039295, 41421-39275
	Артикул:	FR 0834
	Применяемость:	HYUNDAI TUCSON (JM) KIA SPORTAGE II (JE_, KM_)
	Цена розничная:	13170
	Название:	Сцепление в сборе для а/м Kia Cerato (04) 1.5 CRDi (5MT) (с мех.муфт) (FR 0835)
	ОЕМ:	4110023510, 4110023516, 4130023510, 4130023516, 41421-32000, S41300 23510, 41421-23010
	Артикул:	FR 0835

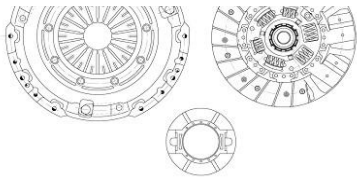

Применяемость:	HYUNDAI ACCENT III (MC) HYUNDAI ACCENT III Saloon (MC) HYUNDAI GETZ (TB) HYUNDAI MATRIX (FC) KIA CERATO I Hatchback (LD) KIA CERATO I Saloon (LD) SPECTRA KIA RIO II (JB) KIA RIO II Saloon (JB)
-----------------------	---

Цена розничная:	11550
------------------------	-------

Название:	Сцепление в сборе для а/м Hyundai Tucson (04-) (до 2006г.)/Kia Sportage II (04-) (до 2010г.) 2.0CDRi (5MT) (с мех. муфт) (FR 0836)
------------------	---

ОЕМ:	4110039310, 4130039295, 41421-39275
-------------	-------------------------------------

Артикул:	FR 0836
-----------------	---------

Применяемость:	HYUNDAI TUCSON (JM) KIA SPORTAGE II (JE_, KM_)
-----------------------	---

Цена розничная:	13170
------------------------	-------

Название:	Сцепление в сборе для а/м Mitsubishi Galant VI (87-) (5MT) 1.8i (с мех.муфт) (FR 1108)
------------------	---

ОЕМ:	6711113320, 6711113321, 6C04013300, 6C04013301, MD701213, MD701220, MD701221, MD710156, MD743271, MD770039, MD770040, MD770041, MD802071, MD802072, MR553277, MD705097, MD713194, MD714707, MD719548, MD720345, MD726558, MD726559, MD729960, MD734414, MD743616, MD771329, MD771331, MD771332, AW303858, MD706180, MD719925, MD722744, MD749998
-------------	--

Артикул:	FR 1108
-----------------	---------

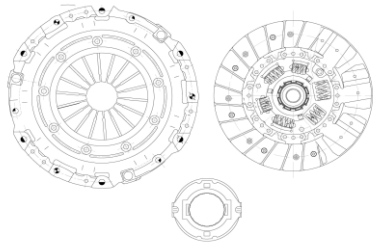

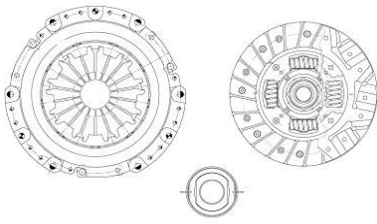

Применяемость:	HYUNDAI ACCENT Hatchback Van (X-2) HYUNDAI LANTRA I (J-1) HYUNDAI PONY (X-1) HYUNDAI PONY (X-2) HYUNDAI PONY / EXCEL Saloon (X-2) HYUNDAI S COUPE (SLC) MITSUBISHI COLT I (A15_A) MITSUBISHI COLT III (C5_A) MITSUBISHI CORDIA (A21_A, AB, AC) MITSUBISHI GALANT V (E1_A) MITSUBISHI GALANT VI (E3_A) MITSUBISHI GALANT VI Saloon (E3_A) MITSUBISHI LANCER III Station Wagon (C1_V, C3_V) MITSUBISHI LANCER IV (C6_A, C7_A) MITSUBISHI LANCER IV Hatchback (C6_A, C7_A) MITSUBISHI SPACE WAGON (D0_V/W) MITSUBISHI TREDIA (A21_) PROTON GEN 2 (CM_) PROTON IMPIAN PROTON PERSONA 300 (C9_M) PROTON PERSONA 400 (C9_S) PROTON PERSONA 400 Hatchback (C9_C, C9_S) PROTON SATRIA (C9_M)
Цена розничная:	9060



Название:	Сцепление в сборе для а/м Toyota Yaris (99-) 1.3i [1SZ-FE] (5MT) (с мех. муфт) (FR 1926)
ОЕМ:	31210-0D010, 31210-0D060, 31210-0H010, 31210-0H011, 31210-0H030, 31210-0H040, 31210-52010, 31210-52160, 31210-52161, 31250-0D010, 31250-0D050, 31250-0D051, 31250-0D051A, 31250-0D080, 31250-0D082, 31250-0D083, 31250-0D190, 31250-0H010, 31250-0H030, 31250-0H040, 31250-184NL, 31250-52010, 31250-52080, 312500D081, 31230-52010, 31230-52011
Артикул:	FR 1926
Применяемость:	TOYOTA PLATZ (NCP1_, SCP1_) TOYOTA YARIS (_P1_) ECHO
Цена розничная:	9840

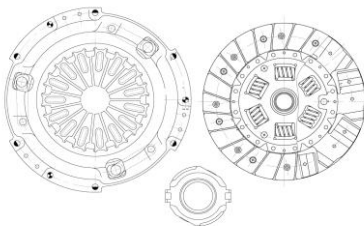

Название:	Сцепление в сборе для а/м Mazda 626 IV (91-) 1.8i/2.0i (с мех.муфт) (FR 2506)
ОЕМ:	1051951, FS0516410A, FS05-16-460A, LF01-16-510, 3396878, 3396881, 3887438
Артикул:	FR 2506
Применяемость:	FORD USA PROBE II (ECP) MAZDA 626 IV (GE) MAZDA 626 IV Hatchback (GE) MAZDA 626 V (GF) MAZDA 626 V Hatchback (GF) MAZDA 626 V Station Wagon (GW) MAZDA MX-6 (GE)
Цена розничная:	12600

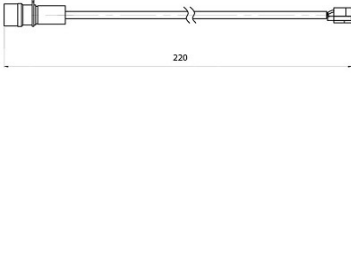
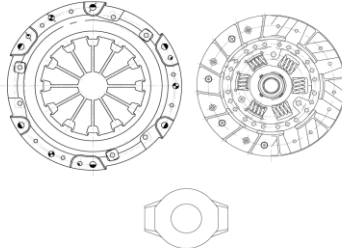
	Название:	Датчик износа колодок для а/м BMW 5 (E34) (88-) перед. L=220 (PFS 0031)
	ОЕМ:	34112225107, 34351179820, 34351180432, 34351180781
	Артикул:	PFS 0031
	Применяемость:	BMW 5 (E28) BMW 5 (E34) BMW 5 Touring (E34) BMW 6 (E24) BMW 7 (E32) BMW 8 (E31)
	Цена розничная:	530
	Название:	Сцепление в сборе для а/м Nissan Almera N15 (95-) (с 1998 г.) 1.6i (с мех. муфт) (FR 1427)
	ОЕМ:	30502-53J05, 30502-53J01, 3000152A85, 301000M360, 301000M361, 3010022R00, 3010022R01, 3010022R20, 3010047A01, 3010052A00, 3010052A01, 3010052A02, 3010052A03, 3021022R00, 3021022R01, 3021053Y00, 3021053Y05, 3021053Y10, 3021057Y00, 3021057Y05, 30210F4101, 30210F4102, 30210F4103, 3050253J61
	Артикул:	FR 1427
	Применяемость:	NISSAN ALMERA I (N15) NISSAN ALMERA I Hatchback (N15) NISSAN PRAIRIE (M10, NM10) NISSAN SUNNY II (N13, B12) NISSAN SUNNY II Coupe (B12) NISSAN SUNNY II Hatchback (N13) NISSAN SUNNY II Traveller (B12)
	Цена розничная:	7150
	Название:	Цилиндр сцеп. для а/м Fiat Doblo (05-) 1.3D (рабочий) (CF 910)
	ОЕМ:	60801973, 55196189, 46541667, 55227259
	Артикул:	CF 910

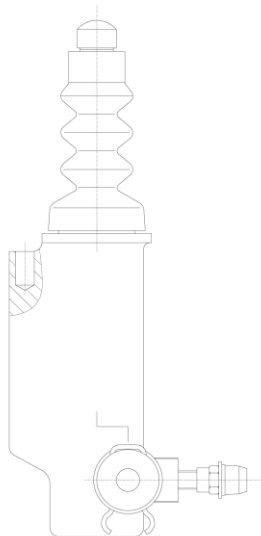

Применяемость:	ABARTH PUNTO EVO (199_) ALFA ROMEO 147 (937_) ALFA ROMEO MITO (955_) CITROEN NEMO Box Body/MPV (AA_) CITROEN NEMO MPV FIAT DOBLO Box Body/MPV (223_) FIAT DOBLO Bus (263_) FIAT DOBLO Cargo (263_) FIAT DOBLO MPV (119_, 223_) FIAT DOBLO Platform/Chassis (263_) FIAT FIORINO Box Body/MPV (225_) FIAT GRANDE PUNTO (199_) FIAT IDEA (350_) FIAT MULTIPLA (186_) FIAT PUNTO (188_) FIAT PUNTO (199_) FIAT PUNTO Hatchback Van (188_) FIAT QUBO (225_) FIAT STILO (192_) FIAT STILO Multi Wagon (192_) FIAT STRADA Pickup (178_, 278_) LANCIA MUSA (350_) LANCIA YPSILON (843_) OPEL COMBO Box Body/MPV (X12) OPEL COMBO Tour (X12) PEUGEOT BIPPER (AA_) PEUGEOT BIPPER Tepee
	Цена розничная: 2720

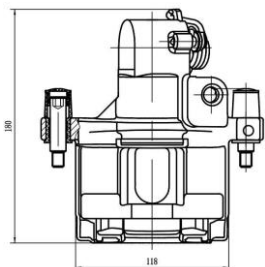

Название:	Суппорт торм. для а/м Ford Transit Connect (02-)/Tourneo Connect (02-) зад. лев. d=36мм (CF 200601)
ОЕМ:	2T14-2553-AA, 2T14-2553-AB, 4387366, 4500870
Артикул:	CF 200601
Применяемость:	FORD TOURNEO CONNECT FORD TRANSIT CONNECT (P65_, P70_, P80_)
Цена розничная:	7560

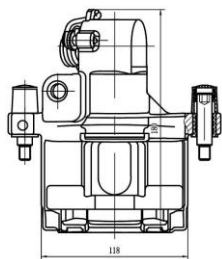

Название:	Суппорт торм. для а/м Ford Transit Connect (02-)/Tourneo Connect (02-) зад. прав. d=36мм (CF 200602)
ОЕМ:	2T14-2552-AA, 2T14-2552-AB, 4387364, 4500868
Артикул:	CF 200602
Применяемость:	FORD TOURNEO CONNECT FORD TRANSIT CONNECT (P65_, P70_, P80_)
Цена розничная:	7560



Название:	Суппорт торм. для а/м Renault Scenic III (09-)/Grand Scenic III (09-) перед. лев. d=57мм (CF 204601)
ОЕМ:	4101 100 01R
Артикул:	CF 204601

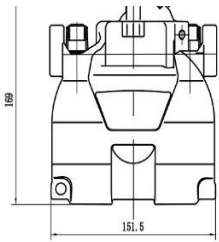

Применяемость:	RENAULT GRAND SCÉNIC III (JZ0/1_) RENAULT LAGUNA Coupe (DT0/1) RENAULT LAGUNA III (BT0/1) RENAULT LAGUNA III Grandtour (KT0/1) RENAULT LATITUDE (L70_) RENAULT MEGANE CC (EZ0/1_) RENAULT MEGANE III Coupe (DZ0/1_) RENAULT MEGANE III Grandtour (KZ0/1) RENAULT MEGANE III Hatchback (BZ0/1_, B3_) RENAULT SCÉNIC III (JZ0/1_) RENAULT SCÉNIC III VAN (JZ0/1_)
-----------------------	---

Цена розничная:	6450
------------------------	------

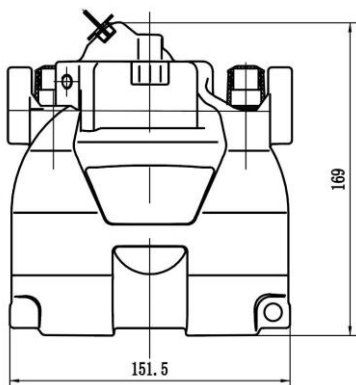

Название:	Суппорт торм. для а/м Renault Scenic III (09-)/Grand Scenic III (09-) перед. прав. d=57мм (CF 204602)
------------------	--

ОЕМ:	4100 100 01R
-------------	--------------

Артикул:	CF 204602
-----------------	-----------

Применяемость:	RENAULT GRAND SCÉNIC III (JZ0/1_) RENAULT LAGUNA Coupe (DT0/1) RENAULT LAGUNA III (BT0/1) RENAULT LAGUNA III Grandtour (KT0/1) RENAULT LATITUDE (L70_) RENAULT MEGANE CC (EZ0/1_) RENAULT MEGANE III Coupe (DZ0/1_) RENAULT MEGANE III Grandtour (KZ0/1) RENAULT MEGANE III Hatchback (BZ0/1_, B3_) RENAULT SCÉNIC III (JZ0/1_) RENAULT SCÉNIC III VAN (JZ0/1_)
-----------------------	---

Цена розничная:	6450
------------------------	------



Название:	Ремкомплект суппорта для а/м Suzuki Jimny II (98-)/III (03-) перед. d=51мм (RCF 802491)
------------------	--

ОЕМ:	55100 81A 10, 55100 81A 11, 55100 81A 12
-------------	--

Артикул:	RCF 802491
-----------------	------------

Применяемость:	SUZUKI JIMNY Closed Off-Road Vehicle (SN) SUZUKI JIMNY Open Off-Road Vehicle (SN)
-----------------------	--

Цена розничная:	790
------------------------	-----



Название:	Поршень суппорта для а/м Suzuki Jimny II (98-)/III (03-) перед. d=51мм (RCF 000098)
------------------	--

ОЕМ:	55100 81A 10, 55100 81A 11, 55100 81A 12
-------------	--

Артикул:	RCF 000098
-----------------	------------

Применяемость:	SUZUKI JIMNY Closed Off-Road Vehicle (SN) SUZUKI JIMNY Open Off-Road Vehicle (SN)
-----------------------	--

Цена розничная:	880
------------------------	-----





Название:	Ремкомплект суппорта для а/м BMW 3 F30 (11-)/4 F30 (13-)/1 F20/F21 (11-) перед. d=54мм (RCF 084726)
------------------	--





ОЕМ:	34 11 6 850 649, 34 11 6 850 650
-------------	----------------------------------

Артикул:	RCF 084726
-----------------	------------

	Применяемость: BMW 1 (F20) BMW 1 (F21) BMW 3 (F30, F80) BMW 3 Gran Turismo (F34) BMW 3 Touring (F31) BMW 4 Convertible (F33, F83) BMW 4 Coupe (F32, F82) BMW 4 Gran Coupe (F36)	Цена розничная: 705
	Название: Поршень суппорта для а/м BMW 3 F30 (11-)/4 F30 (13-)/1 F20/F21 (11-) перед. d=54мм (RCF 084726P) ОЕМ: 34 11 6 850 649, 34 11 6 850 650 Артикул: RCF 084726P Применяемость: BMW 1 (F20) BMW 1 (F21) BMW 3 (F30, F80) BMW 3 Gran Turismo (F34) BMW 3 Touring (F31) BMW 4 Convertible (F33, F83) BMW 4 Coupe (F32, F82) BMW 4 Gran Coupe (F36)	Цена розничная: 880
	Название: Ремкомплект суппорта для а/м Opel Vectra C (02-) перед. d=57мм (для диска 28мм) (RCF 200101) ОЕМ: 93185748, 5542457, 55 42 461, 93186005, 93185749, 5542458, 93186006, 55 42 462 Артикул: RCF 200101 Применяемость: OPEL ASTRA H (A04) OPEL ASTRA H GTC (A04) OPEL SIGNUM Hatchback (Z03) OPEL VECTRA C (Z02) OPEL VECTRA C Estate (Z02) OPEL VECTRA C GTS (Z02) OPEL ZAFIRA / ZAFIRA FAMILY B (A05) SAAB 9-3 (YS3F, E79, D79, D75) SAAB 9-3 Convertible (YS3F) SAAB 9-3 Estate (E50) SAAB 9-3X (YS3)	Цена розничная: 915
	Название: Поршень суппорта для а/м Opel Vectra C (02-) перед. d=57мм (для диска 28мм) (RCF 200102) ОЕМ: 93185748, 5542457, 93185749, 5542458, 55 42 461, 93186005, 93186006, 55 42 462 Артикул: RCF 200102	

	Применяемость:	OPEL ASTRA H (A04) OPEL ASTRA H GTC (A04) OPEL SIGNUM Hatchback (Z03) OPEL VECTRA C (Z02) OPEL VECTRA C Estate (Z02) OPEL VECTRA C GTS (Z02) OPEL ZAFIRA / ZAFIRA FAMILY B (A05) SAAB 9-3 (YS3F, E79, D79, D75) SAAB 9-3 Convertible (YS3F) SAAB 9-3 Estate (E50) SAAB 9-3X (YS3)
Цена розничная:	1155	
	Название:	Ремкомплект суппорта для а/м Renault Scenic II (03-)/Clio III (05-) зад. d=38мм (RCF 200201)
ОЕМ:	3206 398 9, 7701 208 263, 7701 209 055, 7701 208 264, 7701 209 056	
Артикул:	RCF 200201	
Применяемость:	RENAULT CLIO III (BR0/1, CR0/1) RENAULT GRAND SCÉNIC II (JM0/1_) RENAULT SCÉNIC II (JM0/1_)	
Цена розничная:	705	
	Название:	Поршень суппорта для а/м Renault Scenic II (03-)/Clio III (05-) зад. d=38мм (RCF 200202)
ОЕМ:	3206 398 9, 7701 208 263, 7701 209 055, 7701 208 264, 7701 209 056	
Артикул:	RCF 200202	
Применяемость:	RENAULT CLIO III (BR0/1, CR0/1) RENAULT GRAND SCÉNIC II (JM0/1_) RENAULT SCÉNIC II (JM0/1_)	
Цена розничная:	880	
	Название:	Ремкомплект суппорта для а/м Ford Transit Connect (02-)/Tourneo Connect (02-) зад. d=36мм (RCF 200601)
ОЕМ:	2T14-2553-AA, 2T14-2553-AB, 4387366, 4500870, 2T14-2552-AA, 2T14-2552-AB, 4387364, 4500868	
Артикул:	RCF 200601	
Применяемость:	FORD TOURNEO CONNECT FORD TRANSIT CONNECT (P65_, P70_, P80_)	
Цена розничная:	880	
	Название:	Поршень суппорта для а/м Ford Transit Connect (02-)/Tourneo Connect (02-) зад. d=36мм (RCF 200602)
ОЕМ:	2T14-2553-AA, 2T14-2553-AB, 4387366, 4500870, 2T14-2552-AA, 2T14-2552-AB, 4387364, 4500868	
Артикул:	RCF 200602	
Применяемость:	FORD TOURNEO CONNECT FORD TRANSIT CONNECT (P65_, P70_, P80_)	
Цена розничная:	970	
Название:	Ремкомплект суппорта для а/м Opel Astra J (10-)/Zafira C (11-) зад. d=40мм (RCF 203001)	

	ОЕМ: 13300885, 5 42 377, 13300886, 5 42 378 Артикул: RCF 203001	Применяемость: OPEL ASTRA J Estate Van (P10) OPEL ASTRA J Sports Tourer (P10) OPEL ZAFIRA TOURER C (P12) OPEL ZAFIRA TOURER C VAN (P12) VAUXHALL ZAFIRA Mk III (P12)
	Название: Поршень суппорта для а/м Opel Astra J (10-)/Zafira C (11-) зад. d=40мм (RCF 203002) ОЕМ: 13300885, 5 42 377, 13300886, 5 42 378 Артикул: RCF 203002	Применяемость: OPEL ASTRA J Estate Van (P10) OPEL ASTRA J Sports Tourer (P10) OPEL ZAFIRA TOURER C (P12) OPEL ZAFIRA TOURER C VAN (P12) VAUXHALL ZAFIRA Mk III (P12)
	Название: Ремкомплект суппорта для а/м Mazda 6 (02-) перед. d=57мм (для диска 24мм) (RCF 203301) ОЕМ: GJ6A3371X, GJ6A3371XA, GJ6A3371XB, GJZA-33-99ZA, GJ6A3361X, GJ6A3361XA, GJ6A3361XB, GJZA-33-98ZA Артикул: RCF 203301	Применяемость: MAZDA 6 Hatchback (GG) MAZDA 6 Saloon (GG)
	Название: Поршень суппорта для а/м Mazda 6 (02-) перед. d=57мм (для диска 24мм) (RCF 203302) ОЕМ: GJ6A3371X, GJ6A3371XA, GJ6A3371XB, GJ6A3361X, GJ6A3361XA, GJ6A3361XB, GJZA-33-99ZA, GJZA-33-98ZA Артикул: RCF 203302	Применяемость: MAZDA 6 Hatchback (GG) MAZDA 6 Saloon (GG)
	Название: Ремкомплект суппорта для а/м Mazda 3 (13-) зад. d=36мм (RCF 203401) ОЕМ: B4Y72699ZA, B4Y72699ZC, B4Y72699ZD, B4Y72698ZA, B4Y72698ZC, B4Y72698ZD Артикул: RCF 203401	Применяемость: MAZDA 3 (BM, BN) MAZDA 3 Hatchback Van (BM) MAZDA 3 Saloon (BM_, BN_)
	Название: Поршень суппорта для а/м Mazda 3 (13-) зад. d=36мм (RCF 203402) ОЕМ: B4Y72699ZA, B4Y72699ZC, B4Y72699ZD, B4Y72698ZA, B4Y72698ZC, B4Y72698ZD Артикул: RCF 203402	

	Применяемость: MAZDA 3 (BM, BN) MAZDA 3 Hatchback Van (BM) MAZDA 3 Saloon (BM_, BN_)	Цена розничная: 880
	Название: Ремкомплект суппорта для а/м Kia Sorento (02-) зад. d=43мм (RCF 204201) ОЕМ: 58210 3E000, 58230 3E000 Артикул: RCF 204201	Применяемость: KIA SORENTO I (JC) KIA SORENTO I VAN (JC) Цена розничная: 530
	Название: Поршень суппорта для а/м Kia Sorento (02-) зад. d=43мм (RCF 204202) ОЕМ: 58210 3E000, 58230 3E000 Артикул: RCF 204202	Применяемость: KIA SORENTO I (JC) KIA SORENTO I VAN (JC) Цена розничная: 825
	Название: Ремкомплект суппорта для а/м Renault Scenic III (09-)/Grand Scenic III (09-) перед. d=57мм (RCF 204601) ОЕМ: 4101 100 01R, 4100 100 01R Артикул: RCF 204601	Применяемость: RENAULT GRAND SCÉNIC III (JZ0/1_) RENAULT LAGUNA Coupe (DT0/1) RENAULT LAGUNA III (BT0/1) RENAULT LAGUNA III Grandtour (KT0/1) RENAULT LATITUDE (L70_) RENAULT MEGANE CC (EZ0/1_) RENAULT MEGANE III Coupe (DZ0/1_) RENAULT MEGANE III Grandtour (KZ0/1) RENAULT MEGANE III Hatchback (BZ0/1_, B3_) RENAULT SCÉNIC III (JZ0/1_) RENAULT SCÉNIC III VAN (JZ0/1_) Цена розничная: 705
	Название: Поршень суппорта для а/м Renault Scenic III (09-)/Grand Scenic III (09-) перед. d=57мм (RCF 204602) ОЕМ: 4101 100 01R, 4100 100 01R Артикул: RCF 204602	



Применяемость:	RENAULT GRAND SCÉNIC III (JZ0/1_) RENAULT LAGUNA Coupe (DT0/1) RENAULT LAGUNA III (BT0/1) RENAULT LAGUNA III Grandtour (KT0/1) RENAULT LATITUDE (L70_) RENAULT MEGANE CC (EZ0/1_) RENAULT MEGANE III Coupe (DZ0/1_) RENAULT MEGANE III Grandtour (KZ0/1) RENAULT MEGANE III Hatchback (BZ0/1_, B3_) RENAULT SCÉNIC III (JZ0/1_) RENAULT SCÉNIC III VAN (JZ0/1_)
-----------------------	---

Цена розничная:	985
------------------------	-----



Название:	Ремкомплект суппорта для а/м Renault Logan II (12-)/Sandero II (14-) перед. d=48мм (RCF 204701)
------------------	--

ОЕМ:	4100 145 29R, 4100 160 69R, 4101 185 79R, 4101 187 26R
-------------	--

Артикул:	RCF 204701
-----------------	------------

Применяемость:	DACIA LOGAN II DACIA LOGAN MCV II DACIA SANDERO DACIA SANDERO II RENAULT CLIO IV (BH_) RENAULT CLIO IV Hatchback Van (BH_) RENAULT LOGAN II Estate (K8_) RENAULT LOGAN/STEPWAY II (L8_) RENAULT SANDERO/STEPWAY II (B8_) RENAULT THALIA III (L8_) RENAULT TWINGO III (BCM_, BCA_)
-----------------------	---

Цена розничная:	880
------------------------	-----

Название:	Поршень суппорта для а/м Renault Logan II (12-)/Sandero II (14-) перед. d=48мм (RCF 204702)
------------------	--

ОЕМ:	4101 185 79R, 4101 187 26R, 4100 145 29R, 4100 160 69R
-------------	--

Артикул:	RCF 204702
-----------------	------------

Применяемость:	DACIA LOGAN II DACIA LOGAN MCV II DACIA SANDERO DACIA SANDERO II RENAULT CLIO IV (BH_) RENAULT CLIO IV Hatchback Van (BH_) RENAULT LOGAN II Estate (K8_) RENAULT LOGAN/STEPWAY II (L8_) RENAULT SANDERO/STEPWAY II (B8_) RENAULT THALIA III (L8_) RENAULT TWINGO III (BCM_, BCA_)
-----------------------	---

Цена розничная:	1055
------------------------	------

Название:	Ремкомплект суппорта для а/м Renault Logan (04-)/(08-)/Sandero I (09-) перед. d=48мм (RCF 204801)
------------------	--

ОЕМ:	6001547616, 7701201769, 7701208171, 7701499274, 7701201770, 7701208172, 7701499275, 6001 547 617
-------------	--

Артикул:	RCF 204801
-----------------	------------





Применяемость:

DACIA SANDERO
 RENAULT 11 (B/C37_)
 RENAULT 11 Hatchback Van (S37_)
 RENAULT 19 I (B/C53_)
 RENAULT 19 I Chamade (L53_)
 RENAULT 19 I Hatchback Van (S53_)
 RENAULT 19 II (B/C53_)
 RENAULT 19 II Chamade (L53_)
 RENAULT 19 II Hatchback Van (S53_)
 RENAULT 21 Saloon (L48_)
 RENAULT 9 (L42_)
 RENAULT CLIO I (B/C57_, 5/357_)
 RENAULT CLIO I Hatchback Van (S57_)
 RENAULT CLIO II (BB_, CB_)
 RENAULT CLIO II Hatchback Van (SB0/1/2_)
 RENAULT LOGAN I (LS_)
 RENAULT LOGAN I Estate (KS_)
 RENAULT MEGANE I (BA0/1_)
 RENAULT MEGANE I Classic (LA0/1_)
 RENAULT MEGANE I Hatchback Van (SA0/1_)
 RENAULT RAPID Box Body/MPV (F40_, G40_)
 RENAULT SANDERO/STEPWAY I (BS_)
 RENAULT SUPER 5 (B/C40_)
 RENAULT THALIA I (LB_) | CLIO SYMBOL
 RENAULT THALIA II (LU_) | SYMBOL
 RENAULT TWINGO I (C06_)
 RENAULT TWINGO I Hatchback Van (S06_)
 RENAULT TWINGO II (CNO_)

Цена розничная:

440

Название:

Поршень суппорта для а/м Renault Logan (04-)/(08-)/Sandero I (09-) перед. d=48мм (RCF 204802)

ОЕМ:

6001547616, 7701201769, 7701201770, 7701208171, 7701208172, 7701499274, 7701499275, 6001 547 617

Артикул:

RCF 204802



<p>Применяемость:</p>	<p>DACIA SANDERO RENAULT 11 (B/C37_) RENAULT 11 Hatchback Van (S37_) RENAULT 19 I (B/C53_) RENAULT 19 I Chamade (L53_) RENAULT 19 I Hatchback Van (S53_) RENAULT 19 II (B/C53_) RENAULT 19 II Chamade (L53_) RENAULT 19 II Hatchback Van (S53_) RENAULT 21 Saloon (L48_) RENAULT 9 (L42_) RENAULT CLIO I (B/C57_, 5/357_) RENAULT CLIO I Hatchback Van (S57_) RENAULT CLIO II (BB_, CB_) RENAULT CLIO II Hatchback Van (SB0/1/2_) RENAULT LOGAN I (LS_) RENAULT LOGAN I Estate (KS_) RENAULT MEGANE I (BA0/1_) RENAULT MEGANE I Classic (LA0/1_) RENAULT MEGANE I Hatchback Van (SA0/1_) RENAULT RAPID Box Body/MPV (F40_, G40_) RENAULT SANDERO/STEPWAY I (BS_) RENAULT SUPER 5 (B/C40_) RENAULT THALIA I (LB_) CLIO SYMBOL RENAULT THALIA II (LU_) SYMBOL RENAULT TWINGO I (C06_) RENAULT TWINGO I Hatchback Van (S06_) RENAULT TWINGO II (CNO_)</p>
------------------------------	---

<p>Цена розничная:</p>	<p>790</p>
-------------------------------	------------



<p>Название:</p>	<p>Ремкомплект суппорта для а/м Suzuki Grand Vitara (05-) перед. d=60мм (RCF 204901)</p>
<p>ОЕМ:</p>	<p>55102 65J 00, 55102 65J 01, 55102 65J 02, 55102 65J 04, 5510265J02999, 5510265J03999, 5510265J04999, 55104 67D 00, 55102-65J00-999, 55102-65J01-999, 55102-65J03, 55101 65J 00, 55101 65J 01, 55101 65J 02, 55101 65J 03, 55101 65J 04, 5510165J02999, 5510165J03999, 5510165J04999, 55103 67D 00, 55101-65J00-999, 55101-65J01-999</p>
<p>Артикул:</p>	<p>RCF 204901</p>
<p>Применяемость:</p>	<p>SUZUKI GRAND VITARA II (JT, TE, TD)</p>
<p>Цена розничная:</p>	<p>530</p>



<p>Название:</p>	<p>Поршень суппорта для а/м Suzuki Grand Vitara (05-) перед. d=60мм (RCF 204902)</p>
<p>ОЕМ:</p>	<p>55102 65J 00, 55102 65J 01, 55102 65J 02, 55102 65J 04, 5510265J02999, 5510265J03999, 5510265J04999, 55104 67D 00, 55101 65J 00, 55101 65J 01, 55101 65J 02, 55101 65J 03, 55101 65J 04, 5510165J02999, 5510165J03999, 5510165J04999, 55103 67D 00, 55101-65J00-999, 55101-65J01-999, 55102-65J00-999, 55102-65J01-999, 55102-65J03</p>
<p>Артикул:</p>	<p>RCF 204902</p>

		Применяемость: SUZUKI GRAND VITARA II (JT, TE, TD) Цена розничная: 1005
	Название: Ремкомплект суппорта для а/м Hyundai i30 (07-) перед. d=57мм (RCF 205101) ОЕМ: 58110 2L500, 58130 2L500 Артикул: RCF 205101 Применяемость: HYUNDAI i30 (FD) HYUNDAI i30 Estate (FD) HYUNDAI i30 Estate (GD) Цена розничная: 705	
	Название: Поршень суппорта для а/м Hyundai i30 (07-) перед. d=57мм (RCF 205102) ОЕМ: 58110 2L500, 58130 2L500 Артикул: RCF 205102 Применяемость: HYUNDAI i30 (FD) HYUNDAI i30 Estate (FD) HYUNDAI i30 Estate (GD) Цена розничная: 880	
	Название: Ремкомплект суппорта для а/м Audi 80 (91-) перед. d=54мм (RCF 205301) ОЕМ: 1A8 615 124, 8A0 615 123, 8A0 615 123 X, 1A8 615 123, 8A0 615 124, 8A0 615 124 X Артикул: RCF 205301 Применяемость: AUDI 80 B4 Avant (8C5) AUDI 80 B4 Saloon (8C2) Цена розничная: 530	
	Название: Поршень суппорта для а/м Audi 80 (91-) перед. d=54мм (RCF 205302) ОЕМ: 1A8 615 124, 8A0 615 123, 8A0 615 123 X, 1A8 615 123, 8A0 615 124, 8A0 615 124 X Артикул: RCF 205302 Применяемость: AUDI 80 B4 Avant (8C5) AUDI 80 B4 Saloon (8C2) Цена розничная: 825	
	Название: Ремкомплект суппорта для а/м Renault Fluence (10-) зад. d=34мм (а/м с EPB) (RCF 205401) ОЕМ: 4401 106 75R, 4400 190 12R Артикул: RCF 205401	



Применяемость:	RENAULT CAPTUR II (HF_) RENAULT CLIO V (B7_) RENAULT FLUENCE (L3_) RENAULT GRAND SCÉNIC III (JZ0/1_) RENAULT MEGANE CC (EZ0/1_) RENAULT MEGANE III Combi Van (KZ0/1) RENAULT MEGANE III Coupe (DZ0/1_) RENAULT MEGANE III Grandtour (KZ0/1) RENAULT MEGANE III Hatchback (BZ0/1_, B3_) RENAULT MEGANE III Hatchback Van (BZ_) RENAULT MEGANE IV Grandtour (K9A/M/N_) RENAULT MEGANE IV Hatchback (B9A/M/N_) RENAULT MEGANE IV Saloon RENAULT SCÉNIC III (JZ0/1_) RENAULT SCÉNIC III VAN (JZ0/1_) RENAULT ZOE (BFM_) RENAULT ZOE Hatchback Van (BFM_)
-----------------------	--

Цена розничная:	880
------------------------	-----

Название:	Поршень суппорта для а/м Renault Fluence (10-) зад. d=34мм (а/м с EPB) (RCF 205402)
------------------	--

ОЕМ:	4401 106 75R, 4400 190 12R
-------------	----------------------------

Артикул:	RCF 205402
-----------------	------------



Применяемость:	RENAULT CAPTUR II (HF_) RENAULT CLIO V (B7_) RENAULT FLUENCE (L3_) RENAULT GRAND SCÉNIC III (JZ0/1_) RENAULT MEGANE CC (EZ0/1_) RENAULT MEGANE III Combi Van (KZ0/1) RENAULT MEGANE III Coupe (DZ0/1_) RENAULT MEGANE III Grandtour (KZ0/1) RENAULT MEGANE III Hatchback (BZ0/1_, B3_) RENAULT MEGANE III Hatchback Van (BZ_) RENAULT MEGANE IV Grandtour (K9A/M/N_) RENAULT MEGANE IV Hatchback (B9A/M/N_) RENAULT MEGANE IV Saloon RENAULT SCÉNIC III (JZ0/1_) RENAULT SCÉNIC III VAN (JZ0/1_) RENAULT ZOE (BFM_) RENAULT ZOE Hatchback Van (BFM_)
-----------------------	--

Цена розничная:	970
------------------------	-----

Название:	Ремкомплект суппорта для а/м Mazda 6 (13-) зад. d=38мм (RCF 206401)
------------------	--



ОЕМ:	GHY92699ZA, GHY92699ZB, GHY92699ZC, GHY92699ZD, G4Y12699ZA, G4Y12699ZC, G4Y12699ZB, GHY92698ZA, GHY92698ZB, GHY92698ZC, GHY92698ZD, G4Y12698ZA, G4Y12698ZC, G4Y12698ZB
-------------	---

Артикул:	RCF 206401
-----------------	------------

Применяемость:	MAZDA 6 Estate (GJ, GL) MAZDA 6 Saloon (GJ, GL)
-----------------------	--

Цена розничная:	510
------------------------	-----



	Название:	Поршень суппорта для а/м Mazda 6 (13-) зад. d=38мм (RCF 206402)
	ОЕМ:	GHY92699ZA, GHY92699ZB, GHY92699ZC, GHY92699ZD, GHY92698ZA, GHY92698ZB, GHY92698ZC, GHY92698ZD, G4Y12699ZA, G4Y12699ZC, G4Y12699ZB, G4Y12698ZA, G4Y12698ZC, G4Y12698ZB
	Артикул:	RCF 206402
	Применяемость:	MAZDA 6 Estate (GJ, GL) MAZDA 6 Saloon (GJ, GL)
	Цена розничная:	1005
	Название:	Ремкомплект суппорта для а/м Suzuki SX4 I (06-) перед. d=57мм (RCF 208501)
	ОЕМ:	71742848, 71750080, 55120 79J 00, 55120 79J 10, 71742847, 71750079, 55110 79J 00, 55110 79J 10
	Артикул:	RCF 208501
	Применяемость:	FIAT SEDICI (189_) SUZUKI SX4 (EY, GY) SX4 / SX4 CLASSIC SUZUKI SX4 Saloon (GY, RW)
	Цена розничная:	530
	Название:	Поршень суппорта для а/м Suzuki SX4 I (06-) перед. d=57мм (RCF 208502)
	ОЕМ:	71742848, 71750080, 55120 79J 00, 55120 79J 10, 71742847, 71750079, 55110 79J 00, 55110 79J 10
	Артикул:	RCF 208502
	Применяемость:	FIAT SEDICI (189_) SUZUKI SX4 (EY, GY) SX4 / SX4 CLASSIC SUZUKI SX4 Saloon (GY, RW)
	Цена розничная:	900
	Название:	Ремкомплект суппорта для а/м Opel Vectra A (88-) зад. d=35мм (RCF 209101)
	ОЕМ:	4243218, 5 42 229, 90297534, 8828964, 8828956, 4241469, 5 42 230, 90297533
	Артикул:	RCF 209101
	Применяемость:	OPEL ASTRA F Convertible (T92) OPEL ASTRA F Estate (T92) OPEL ASTRA F Hatchback (T92) OPEL ASTRA F Saloon (T92) OPEL CALIBRA A (C89) OPEL KADETT E Hatchback (T85) OPEL VECTRA A (J89) OPEL VECTRA A Hatchback (J89) SAAB 900 II SAAB 900 II Convertible SAAB 900 II Coupe
	Цена розничная:	880
	Название:	Поршень суппорта для а/м Opel Vectra A (88-) зад. d=35мм (RCF 209102)
	ОЕМ:	4243218, 5 42 229, 90297534, 8828956, 4241469, 5 42 230, 8828964, 90297533



Артикул:	RCF 209102
Применяемость:	OPEL ASTRA F Convertible (T92) OPEL ASTRA F Estate (T92) OPEL ASTRA F Hatchback (T92) OPEL ASTRA F Saloon (T92) OPEL CALIBRA A (C89) OPEL KADETT E Hatchback (T85) OPEL VECTRA A (J89) OPEL VECTRA A Hatchback (J89) SAAB 900 II SAAB 900 II Convertible SAAB 900 II Coupe

Цена розничная:	880
------------------------	-----



Название:	Ремкомплект суппорта для а/м Nissan Almera N16 (00-)/Primera P11 (96-) перед. d=57мм (RCF 209701)
------------------	--

ОЕМ:	41011 2F021, 41011 4M510, 41001 2F021, 41001 4M510
-------------	--

Артикул:	RCF 209701
-----------------	------------

Применяемость:	NISSAN ALMERA II (N16) NISSAN ALMERA II Hatchback (N16) NISSAN PRIMERA (P11) NISSAN PRIMERA Hatchback (P11)
-----------------------	--

Цена розничная:	530
------------------------	-----



Название:	Поршень суппорта для а/м Nissan Almera N16 (00-)/Primera P11 (96-) перед. d=57мм (RCF 209702)
------------------	--

ОЕМ:	41011 2F021, 41011 4M510, 41001 2F021, 41001 4M510
-------------	--

Артикул:	RCF 209702
-----------------	------------

Применяемость:	NISSAN ALMERA II (N16) NISSAN ALMERA II Hatchback (N16) NISSAN PRIMERA (P11) NISSAN PRIMERA Hatchback (P11)
-----------------------	--

Цена розничная:	970
------------------------	-----



Название:	Ремкомплект суппорта для а/м Opel Frontera A (91-)/B (98-) перед. d=60мм (RCF 802488)
------------------	--

ОЕМ:	5 42 116, 5 42 247, 97035249, 97144477, 5 42 107, 5 42 248, 97035248, 97144476
-------------	--

Артикул:	RCF 802488
-----------------	------------

Применяемость:	OPEL FRONTERA A (U92) OPEL FRONTERA A Sport (U92) OPEL FRONTERA B (U99) OPEL MONTEREY A (M92) OPEL MONTEREY B (M98)
-----------------------	---

Цена розничная:	705
------------------------	-----



Название:	Поршень суппорта для а/м Opel Frontera A (91-)/B (98-) перед. d=60мм (RCF 211302)
------------------	--

ОЕМ:	5 42 116, 5 42 247, 97035249, 97144477, 5 42 107, 5 42 248, 97035248, 97144476
-------------	--

Артикул:	RCF 211302
-----------------	------------



Применяемость:	OPEL FRONTERA A (U92) OPEL FRONTERA A Sport (U92) OPEL FRONTERA B (U99) OPEL MONTEREY A (M92) OPEL MONTEREY B (M98)
Цена розничная:	970



Название:	Ремкомплект суппорта для а/м Suzuki Grand Vitara (98-)/Vitara (96-) перед. d=57мм (RCF 212101)
ОЕМ:	55102 65D 10, 55102 65D10 999, 55102 65D20 999, 55102 77E 00, 55102 77E00 999, 55101 65D 10, 55101 65D10 999, 55101 65D20 999, 55101 77E 00, 55101 77E00 999
Артикул:	RCF 212101
Применяемость:	SUZUKI GRAND VITARA I (FT, HT) SUZUKI VITARA (ET, TA, TD) SUZUKI VITARA Cabrio (ET, TA)
Цена розничная:	530



Название:	Поршень суппорта для а/м Suzuki Grand Vitara (98-)/Vitara (96-) перед. d=57мм (RCF 212102)
ОЕМ:	55102 65D 10, 55102 65D10 999, 55102 65D20 999, 55102 77E 00, 55102 77E00 999, 55101 65D 10, 55101 65D10 999, 55101 65D20 999, 55101 77E 00, 55101 77E00 999
Артикул:	RCF 212102
Применяемость:	SUZUKI GRAND VITARA I (FT, HT) SUZUKI VITARA (ET, TA, TD) SUZUKI VITARA Cabrio (ET, TA)
Цена розничная:	915



Название:	Амортизатор для а/м Chevrolet Malibu (15-) задн. (AG 05503)
ОЕМ:	84365888
Артикул:	AG 05503
Применяемость:	BUICK REGAL Saloon BUICK REGAL седан CHEVROLET MALIBU OPEL INSIGNIA B Country Tourer (Z18) OPEL INSIGNIA B Grand Sport (Z18) OPEL INSIGNIA B Sports Tourer (Z18) OPEL INSIGNIA B Sports Tourer Combi Van (Z18) VAUXHALL INSIGNIA Mk II (B) Country Tourer (Z18) VAUXHALL INSIGNIA Mk II (B) Sports Tourer (Z18) VAUXHALL INSIGNIA Mk II (B) Хэтчбэк (Z18)
Цена розничная:	6440

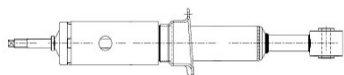

Название:	Амортизатор для а/м Haval H9 (15-) (стойка) перед. лев./прав. (AG 30055)
ОЕМ:	2905110XKV64A
Артикул:	AG 30055
Применяемость:	HAVAL H9
Цена розничная:	5010

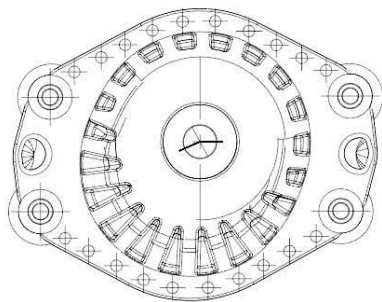

Название:	Опора амортизатора для а/м Chevrolet Malibu (15-)/Opel Insignia (17-) (перед.) (с подшип.) (SA 0569)
ОЕМ:	84574474, 84449978, 23335486, 84056864, YR00070280
Артикул:	SA 0569
Применяемость:	BUICK REGAL Saloon BUICK REGAL седан CHEVROLET MALIBU OPEL INSIGNIA B Country Tourer (Z18) OPEL INSIGNIA B Grand Sport (Z18) OPEL INSIGNIA B Sports Tourer (Z18) OPEL INSIGNIA B Sports Tourer Combi Van (Z18) VAUXHALL INSIGNIA Mk II (B) Country Tourer (Z18) VAUXHALL INSIGNIA Mk II (B) Sports Tourer (Z18) VAUXHALL INSIGNIA Mk II (B) Хэтчбэк (Z18)
Цена розничная:	4000

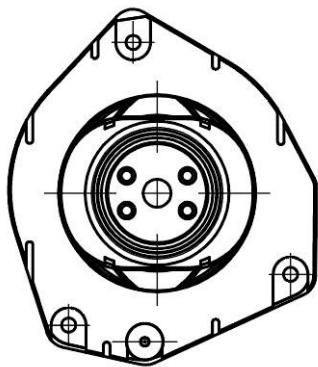

Название:	Опора амортизатора для а/м Renault Megane II (02-)/Scenic II (03-) (перед.) (с подшип.) (SA 0950)
ОЕМ:	8200222463, 8200824774, 8200485734, 77 01 207 678, 77 01 208 891, 8200106131
Артикул:	SA 0950
Применяемость:	RENAULT GRAND SCÉNIC II (JM0/1_) RENAULT MEGANE II (BM0/1_, CM0/1_) RENAULT MEGANE II Coupé-Cabriolet (EM0/1_) RENAULT MEGANE II Estate (KM0/1_) RENAULT MEGANE II Saloon (LM0/1_) RENAULT MEGANE II седан (LM0/1_) RENAULT SCÉNIC II (JM0/1_)
Цена розничная:	3580

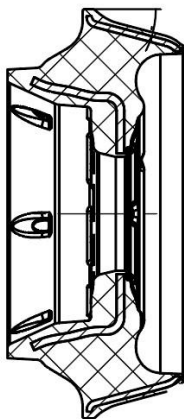

Название:	Опора амортизатора для а/м Renault Clio II (98-)/Kangoo (97-) (перед.) (с подшип.) (SA 0951)
ОЕМ:	7700829529, 8200053795, 8200651172, 6001025850, 5431000QAA, 54325-00QAA, 5433000QAA, 7701479059, 543A00300R, 7700426450
Артикул:	SA 0951
Применяемость:	NISSAN KUBISTAR Van (X76) NISSAN KUBISTAR Фургон (X76) RENAULT CLIO II (BB_, CB_) RENAULT CLIO II Hatchback Van (SB0/1/2_) RENAULT KANGOO (KC0/1_) RENAULT KANGOO Express (FC0/1_) RENAULT THALIA I (LB_) RENAULT THALIA I (LB_) CLIO SYMBOL RENAULT TWINGO II (CN0_)
Цена розничная:	1930



Название:	Опора амортизатора для а/м Renault Clio II (98-)/Kangoo (97-) (перед.) (без подшип.) (SA 0955)
ОЕМ:	7700829529, 8200053795
Артикул:	SA 0955

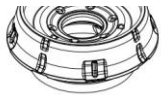

Применяемость:	RENAULT CLIO II (BB_, CB_) RENAULT CLIO II Hatchback Van (SB0/1/2_) RENAULT KANGOO (KC0/1_) RENAULT KANGOO Express (FC0/1_) RENAULT THALIA I (LB_) RENAULT THALIA I (LB_) CLIO SYMBOL RENAULT TWINGO II (CNO_)
Цена розничная:	1155

Название:	Опора амортизатора для а/м Ford Transit (06-) (перед.) (с подшип.) (SA 1054)
------------------	---

ОЕМ:	6763456, 1488960, 6C1118183AB, 1377929, 1815863, 1371348, 1377973, 6C1118183AC, 6C113K099AA, 6C113K099AB, BK213K099AC
-------------	---

Артикул:	SA 1054
-----------------	---------

Применяемость:	FORD TOURNEO CUSTOM V362 Bus (F3) FORD TRANSIT Bus (FD_, FB_, FS_, FZ_, FC_) FORD TRANSIT CUSTOM V362 Bus (F3) FORD TRANSIT CUSTOM V362 Van (FY, FZ) FORD TRANSIT Platform/Chassis (FM_, FN_, FF_) FORD TRANSIT TOURNEO Bus FORD TRANSIT V363 Bus (FAD, FBD) FORD TRANSIT V363 Platform/Chassis (FED, FFD) FORD TRANSIT V363 Van (FCD, FDD) FORD TRANSIT Van (FA_)
Цена розничная:	3580

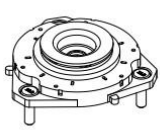

Название:	Опора амортизатора для а/м Ford Transit (06-) (перед.) (без подшип.) (SA 1072)
------------------	---

ОЕМ:	6763456, 1488960, 6C1118183AB, 1815863
-------------	--

Артикул:	SA 1072
-----------------	---------

Применяемость:	FORD TOURNEO CUSTOM V362 Bus (F3) FORD TRANSIT Bus (FD_, FB_, FS_, FZ_, FC_) FORD TRANSIT CUSTOM V362 Bus (F3) FORD TRANSIT CUSTOM V362 Van (FY, FZ) FORD TRANSIT Platform/Chassis (FM_, FN_, FF_) FORD TRANSIT TOURNEO Bus FORD TRANSIT V363 Bus (FAD, FBD) FORD TRANSIT V363 Platform/Chassis (FED, FFD) FORD TRANSIT V363 Van (FCD, FDD) FORD TRANSIT Van (FA_)
Цена розничная:	1780

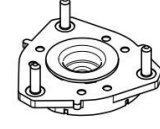
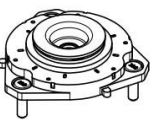



Название:	Опора амортизатора для а/м Mitsubishi Lancer IX (01-)/Outlander I (03-) (перед.) (с подш.) (SA 1150)
------------------	---

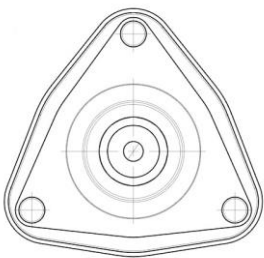

ОЕМ:	MR 589877, MR 554860, MR491431, MR 272946
-------------	---

Артикул:	SA 1150
-----------------	---------

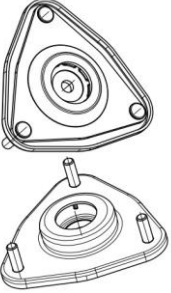
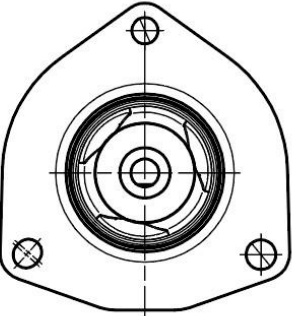
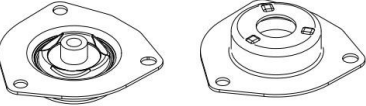
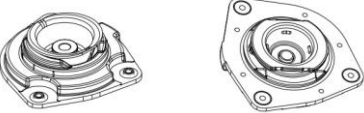
Применяемость:	MITSUBISHI LANCER VII (CS_A, CT_A) MITSUBISHI LANCER VII Estate (CS_W, CT_W) MITSUBISHI OUTLANDER I (CU_W) AIRTREK
Цена розничная:	2570

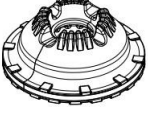
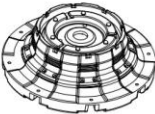
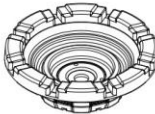
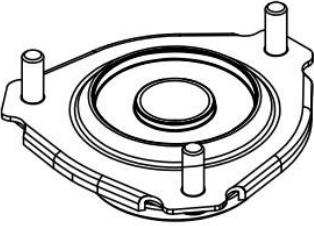
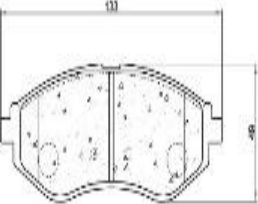

	Название:	Опора амортизатора для а/м Mitsubishi Lancer IX (01-)/Outlander I (03-) (перед.) (без подш.) (SA 1154)
	ОЕМ:	MR 589877, MR 554860, MR491431
	Артикул:	SA 1154
	Применяемость:	MITSUBISHI LANCER VII (CS_A, CT_A) MITSUBISHI LANCER VII Estate (CS_W, CT_W) MITSUBISHI OUTLANDER I (CU_W) AIRTREK
	Цена розничная:	1930
	Название:	Опора амортизатора для а/м Nissan X-Trail T30 (01-)/Primera P12 (02-) (перед.) (с подш.) (SA 1451)
	ОЕМ:	54320-8H310, 54325-8J000, 54325-4U000, 54320-4U011, 54325-4N000, 54325-2Y000, 54325-CC00A, 54320-AV600, 54322-4U010, 543203Z000, 543204U000, 543208J001, 543208Z001, 54320AU700, 54320CL70A
	Артикул:	SA 1451
	Применяемость:	NISSAN ALMERA TINO (V10) NISSAN MURANO I (Z50) NISSAN PRIMERA (P12) NISSAN PRIMERA Estate (WP12) NISSAN PRIMERA Hatchback (P12) NISSAN PRIMERA универсал (WP12) NISSAN X-TRAIL I (T30)
	Цена розничная:	2230
	Название:	Опора амортизатора для а/м Nissan X-Trail T30 (01-)/Primera P12 (02-) (перед.) (без подш.) (SA 1464)
	ОЕМ:	54320-8H310, 54320-8H311, 54320-CN100, 54320-CA002, 54320-AU701, 54320-4U010, 54320-CG000
	Артикул:	SA 1464
	Применяемость:	NISSAN ALMERA TINO (V10) NISSAN MURANO I (Z50) NISSAN PRIMERA (P12) NISSAN PRIMERA Estate (WP12) NISSAN PRIMERA Hatchback (P12) NISSAN PRIMERA универсал (WP12) NISSAN X-TRAIL I (T30)
	Цена розничная:	1780
	Название:	Опора амортизатора для а/м Nissan Qashqai (06-) (перед. лев.) (без подшип.) (SA 1468)
	ОЕМ:	54321-JD00B, 54321-JG01B, 54321-JG02B, 543200919R, 54325-ED02A, 54325-JE20C, 54325JE21C
	Артикул:	SA 1468
	Применяемость:	NISSAN QASHQAI / QASHQAI +2 I (J10, NJ10, JJ10E)
	Цена розничная:	2570
	Название:	Опора амортизатора для а/м Nissan Qashqai (06-) (перед. прав.) (без подшип.) (SA 1469)
	ОЕМ:	54320-JD00B, 54320-JG01B, 54320-JG02B, 543204016R, 54325-ED02A, 54325-JE20C, 54325JE21C
	Артикул:	SA 1469

	Применяемость: NISSAN QASHQAI / QASHQAI +2 I (J10, NJ10, JJ10E)	Цена розничная: 2570
 	Название: Опора амортизатора для а/м Audi A6 (04-) (перед.) (с подшип.) (SA 1856)	ОЕМ: 4F0 412 377 B, 4F0 412 377 D
Артикул: SA 1856	Применяемость: AUDI A6 C6 (4F2) AUDI A6 C6 Avant (4F5)	Цена розничная: 2380
 	Название: Опора амортизатора для а/м VW Transporter T5 (03-)/Multivan (03-) (перед.) (с подшип.) (SA 1857)	ОЕМ: 7E0 412 331, 7E0 412 331 A, 7E0 412 249, 7H0 412 249, 7H0 412 249 A, 7E0412249A, 7E0412249B
Артикул: SA 1857	Применяемость: VW CALIFORNIA T5 Camper (7EC, 7EF, 7EG, 7HF) VW CALIFORNIA T6 Camper (SGC, SGG, SHC) VW MULTIVAN T5 (7HM, 7HN, 7HF, 7EF, 7EM, 7EN) VW MULTIVAN T6 (SGF, SGM, SGN, SHM, SHN) VW TRANSPORTER T5 Bus (7HB, 7HJ, 7EB, 7EJ) TRANSPORTER / CARAVELLE VW TRANSPORTER T5 Platform/Chassis (7JD, 7JE, 7JL, 7JY, 7JZ, 7F) VW TRANSPORTER T5 Van (7HA, 7HH, 7EA, 7EH) VW TRANSPORTER T6 / CARAVELLE T6 Bus (SGB, SGJ, SHB, SHJ) VW TRANSPORTER T6 Platform/Chassis (SFD, SFE, SFL, SFZ, SJD, SJ) VW TRANSPORTER T6 Van (SGA, SGH, SHA, SHH)	Цена розничная: 2860
	Название: Опора амортизатора для а/м Toyota RAV 4 (94-)/RAV 4 (00-) (перед.) (с подшип.) (SA 1956)	ОЕМ: 48609-42010, 48609-42012, 48609-42011, T11-2901110, T21-2901110
Артикул: SA 1956	Применяемость: TOYOTA RAV 4 I (_A1_) TOYOTA RAV 4 I Cabrio (_A1_) TOYOTA RAV 4 II (_A2_)	Цена розничная: 3290
	Название: Колодки торм. для а/м Chevrolet Aveo T200 (02-)/T255 (08-) диск. перед. (керам.) (PF 062101CR) PRO	ОЕМ: 96534653, 94566892, PW892497
Артикул: PF 062101CR	Применяемость: CHEVROLET AVEO / KALOS Hatchback (T200) CHEVROLET AVEO / KALOS Hatchback (T250, T255) CHEVROLET AVEO / KALOS Saloon (T200) CHEVROLET AVEO / KALOS Saloon (T250, T255) LOVA DAEWOO KALOS (KLAS) DAEWOO KALOS Saloon (KLAS)	

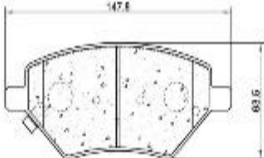
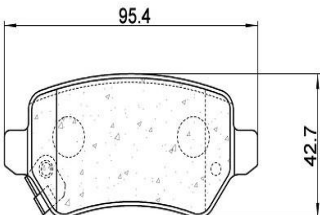
	Цена розничная:	2650
	Название:	Колодки торм. для а/м Chery Tiggo 8 (21-)/Tiggo 8 Pro (21-) диск. перед. (керам.) (PF 2332CR) PRO
	ОЕМ:	204002139AA, T156GN3501080, T153501080, T153501081
	Артикул:	PF 2332CR
	Применяемость:	CHERY TIGGO 8 (T18)
	Цена розничная:	3400
	Название:	Колодки торм. для а/м Chery Tiggo 8 (21-)/Tiggo 8 Pro (21-) диск. зад. (керам.) (PF 2333CR) PRO
	ОЕМ:	T15-6GN3502080EP, M31T-6GN3502080, M36T-6GN3502080
	Артикул:	PF 2333CR
	Применяемость:	CHERY TIGGO 8 PLUS TIGGO 8 PRO
	Цена розничная:	2820

Во вложении метрические данные, перечень OEM номеров и прайс.

С уважением,
Отдел маркетинга УК "Карвиль"