

Тел./факс: (812) 336-23-93

www.trialli.ru

Почтовый адрес: 192102, г. Санкт-Петербург, а/я 210  
Факт. адрес: 196627, г. Санкт-Петербург, Московское шоссе, д. 177, к.2



02.02.2026





**Уважаемые Партнеры!**

TRIALLI расширяет ассортимент для следующих типов автомобилей:  
Легковые (иномарки) (2)

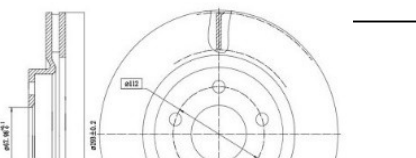
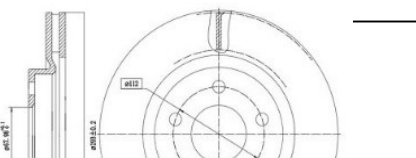
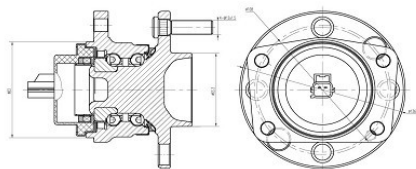
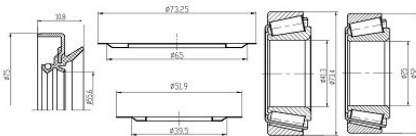
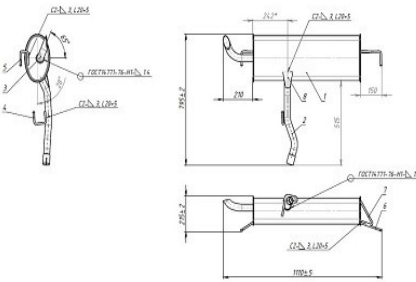
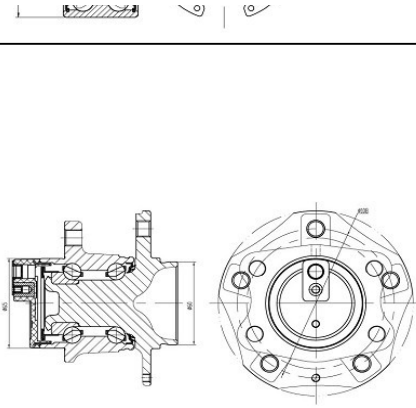
|  |                       |  |
|--|-----------------------|--|
|  | <b>Название:</b>      | <b>Датчик износа колодок для а/м Land Rover Range Rover III (02-) перед. L=830 (PFS 4048)</b>  |
|  | <b>ОЕМ:</b>           | LR012824, SEM500050  |
|  | <b>Артикул:</b>       | PFS 4048   |
|  | <b>Применяемость:</b> | LAND ROVER RANGE ROVER III (L322)  |
|  | <b>Название:</b>      | <b>Ролик привод. ремня для а/м Chery Amulet (03-) 1.3i/1.5i/1.6i (опор.) с кронштейн. (CM 5817)</b>  |
|  | <b>ОЕМ:</b>           | A11-8111210BB  |
|  | <b>Артикул:</b>       | CM 5817  |
|  | <b>Применяемость:</b> | CHERY COWIN   AMULET   FLAGCLOUD (A15)<br>CHERY COWIN 2   AMULET II<br>CHERY COWIN 3<br>CHERY COWIN 3   AMULET II<br>CHERY E3   BONUS 3  |
|  | <b>Название:</b>      | <b>Ступица для а/м Chery Tiggo 8 Pro (21-) (задн. в сборе с подш.) (MR 2703)</b>   |
|  | <b>ОЕМ:</b>           | T11-3301210BC  |
|  | <b>Артикул:</b>       | MR 2703  |
|  | <b>Применяемость:</b> | CHERY TIGGO 7<br>CHERY TIGGO 8 (T18)<br>CHERY TIGGO 8 PLUS   TIGGO 8 PRO<br>CHERY TIGGO 8 PRO<br>CHERY TIGGO 8 PRO (T1D)   |
|  | <b>Название:</b>      | <b>Подшипник ступицы для а/м VW Transporter T4 (90-) перед. (кмпл:подш./гайка/стоп.кол./болт) (CS 1866)</b>  |
|  | <b>ОЕМ:</b>           | 701 598 625 A, 701598625, 701 501 287 D, 701 598 625 B, 7D0 498 625  |
|  | <b>Артикул:</b>       | CS 1866  |
|  | <b>Применяемость:</b> | VW TRANSPORTER T4 Bus (70B, 70C, 7DB, 7DK, 70J, 70K, 7DC, 7DJ)<br>VW TRANSPORTER T4 Platform/Chassis (70E, 70L, 70M, 7DE, 7DL, 7D<br>VW TRANSPORTER T4 V (70A, 70H, 7DA, 7DH, 70L) |
|  | <b>Название:</b>      | <b>Подшипник ступицы для а/м Honda CR-V II (01-) перед. (кмпл:подш./стоп.кол.) (CS 2225)</b>   |
|  | <b>ОЕМ:</b>           | 44300-S04-008, 44300-S2G-004, 44300-SEL-T01, 44300-SR3-008   |
|  | <b>Артикул:</b>       | CS 2225  |
|  | <b>Применяемость:</b> | HONDA CIVIC V Saloon (EG, EH)<br>HONDA CIVIC VI Coupe (EJ, EM1)<br>HONDA CIVIC VI Hatchback (EJ, EK)<br>HONDA CIVIC VI Saloon (EJ, EK, SO)<br>HONDA CR-V II (RD )                  |

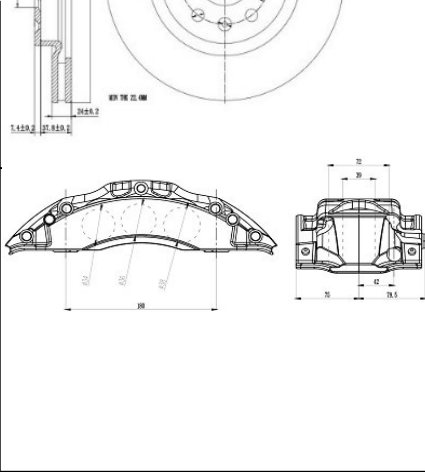
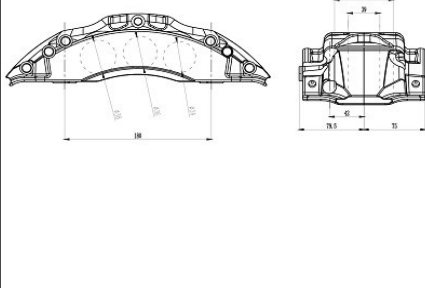
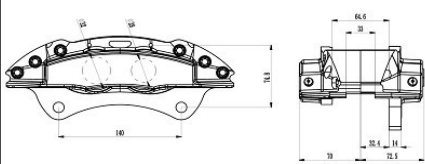
|                        |  |
|------------------------|--|
| <b>Цена розничная:</b> | 2460   |
| <b>Название:</b>       | <b>Ступица для а/м Chery Tiggo 4 Pro (20-)/Omoda C5 (22-) (задн. в сборе с подшип.) (MR 2716)</b>  |
| <b>OEM:</b>            | 204000065AA  |
| <b>Артикул:</b>        | MR 2716  |
| <b>Применяемость:</b>  | CHERY TIGGO 4 PRO (T19)<br>OMODA C5  |
| <b>Цена розничная:</b> | 6300   |
| <b>Название:</b>       | <b>Глушитель для а/м Nissan Qashqai (06-) 1.6i осн. (овал. корпус) (алюм. сталь) (EMM 0914)</b>  |
| <b>OEM:</b>            | 20100JD00A   |
| <b>Артикул:</b>        | EMM 0914   |
| <b>Применяемость:</b>  | NISSAN QASHQAI I (J10, NJ10)   |
| <b>Цена розничная:</b> | 5420   |
| <b>Название:</b>       | <b>Подшипник ступицы для а/м Mercedes Sprinter (95-)/(00-)/Classic (13-)/VW LT (96-) перед. (кмпл: подш.2шт./сальн./шайба2шт.) (CS 1899)</b>   |
| <b>OEM:</b>            | 2D0 498 625, JLM21053, 001 980 62 02, 001 980 63 02, 001 980 72 02, 003 981 10 05, 003 981 15 05, 003 981 95 05, 005 981 22 05, 006 981 58 05, 007 981 13 05, 140 981 00 05, 140 981 05 05, 604 330 00 25, 611 330 08 25, 5003090903, 5010136758, CAC 6332, 2D0 407 625, 2D0 407 625 A |
| <b>Артикул:</b>        | CS 1899  |
| <b>Применяемость:</b>  | MERCEDES-BENZ SPRINTER 4-t Platform/Chassis (B904)<br>MERCEDES-BENZ SPRINTER 4-t Van (B904)<br>MERCEDES-BENZ SPRINTER CLASSIC 3,5-t Van (B909)<br>MERCEDES-BENZ SPRINTER CLASSIC 4,6-t Bus (B909)<br>MERCEDES-BENZ T1 Bus (602)  |
| <b>Цена розничная:</b> | 2380   |
| <b>Название:</b>       | <b>Ступица для а/м Ford Mondeo II Turnier (96-) (задн. в сборе с подшип.) (MR 1017)</b>  |
| <b>OEM:</b>            | 1118054  |
| <b>Артикул:</b>        | MR 1017  |
| <b>Применяемость:</b>  | FORD MONDEO II Turnier (BNP)   |
| <b>Цена розничная:</b> | 7250   |
| <b>Название:</b>       | <b>Диск торм. для а/м Hongqi HQ9 (22-) зад. d=293 (окраш.) (DF 079)</b>  |
| <b>OEM:</b>            | 3502111QC01  |
| <b>Артикул:</b>        | DF 079   |
| <b>Применяемость:</b>  |  |
| <b>Цена розничная:</b> | 7300   |
| <b>Название:</b>       | <b>Суппорт торм. 6-ти порш. лев. d=34/36/38мм (диск=363мм) (CRC 6105)</b>  |
| <b>OEM:</b>            | CRC 6105   |
| <b>Артикул:</b>        | CRC 6105   |

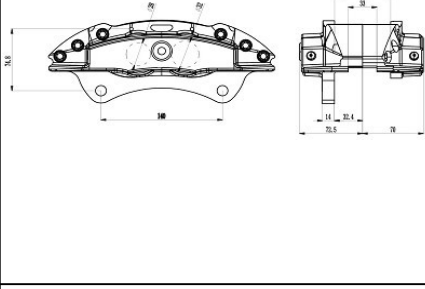
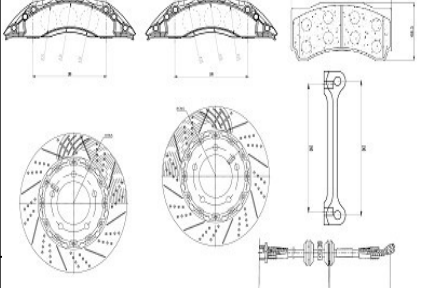

|  |  |  |
|--|--|--|
|    | <b>Применяемость:</b>  |  |
|  | <b>Цена розничная:</b>   | 55200  |
|  | <b>Название:</b>   | <b>Суппорт торм. 6-ти порш. прав. d=34/36/38мм (диск=363мм) (CRC 6113)</b>                                       |
|  | <b>ОЕМ:</b>  | CRC 6113   |
|  | <b>Артикул:</b>  | CRC 6113   |
|  | <b>Применяемость:</b>  |  |
|  | <b>Цена розничная:</b>   | 55200  |
|    | <b>Название:</b>   | <b>Суппорт торм. 4-х порш. лев. d=28/32мм (диск=365мм) (CRC 6119)</b>  |
|  | <b>ОЕМ:</b>  | CRC 6119   |
|  | <b>Артикул:</b>  | CRC 6119   |
|   | <b>Название:</b>   | <b>Суппорт торм. 4-х порш. прав. d=28/32мм (диск=365мм) (CRC 6120)</b>   |
|  | <b>ОЕМ:</b>  | CRC 6120   |
|  | <b>Артикул:</b>  | CRC 6120   |
|  | <b>Применяемость:</b>  |  |
| <b>Цена розничная:</b>   | 49700  |  |
|  | <b>Название:</b>   | <b>Комплект тормозов для а/м Toyota Land Cruiser 200 (07-)/(15-) перед. (R18) (супп.+диск+колод.) (RBK 200F)</b> |
|  | <b>ОЕМ:</b>  | RBK 200F   |
|  | <b>Артикул:</b>  | RBK 200F   |
|  | <b>Применяемость:</b>  |  |
| <b>Цена розничная:</b>   | 215400   |  |
|  | <b>Название:</b>   | <b>Комплект тормозов для а/м Toyota Land Cruiser 200 (07-)/(15-) зад. (R18) (супп.+диск+колод.) (RBK 200R)</b>   |
|  | <b>ОЕМ:</b>  | RBK 200R   |
|  | <b>Артикул:</b>  | RBK 200R   |
|  | <b>Применяемость:</b>  |  |
| <b>Цена розничная:</b>   | 160200   |  |
| <b>Название:</b>   | <b>Натяжитель ремня (без ролика) для а/м VW Transporter T4 (90-) 2.0i/2.4d/2.5i/2.5d (CM 5375)</b> |  |
| <b>ОЕМ:</b>  | 044 903 315 C, 9677914480  |  |
| <b>Артикул:</b>  | CM 5375  |  |

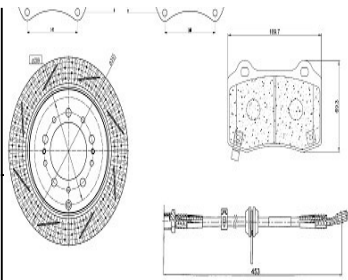

|                        |   |
|------------------------|---|
| <b>Применяемость:</b>  | VW TRANSPORTER T4 Bus (70B, 70C, 7DB, 7DK, 70J, 70K, 7DC, 7DJ)<br>VW TRANSPORTER T4 Platform/Chassis (70E, 70L, 70M, 7DE, 7DL, 7D)<br>VW TRANSPORTER T4 Van (70A, 70H, 7DA, 7DH, 70J) |
| <b>Цена розничная:</b> | 2910  |

|                  |  |
|------------------|--|
| <b>Название:</b> | Ролик привод. ремня для а/м Land Rover Range Rover III (02-) 4.2SC/4.4i (с натяж.мех.) вент. (CM 5880) |
|------------------|--|

|             |                      |
|-------------|----------------------|
| <b>ОЕМ:</b> | LHP500100, LHP500110 |
|-------------|----------------------|

|                 |         |
|-----------------|---------|
| <b>Артикул:</b> | CM 5880 |
|-----------------|---------|

|                       |                                   |
|-----------------------|-----------------------------------|
| <b>Применяемость:</b> | LAND ROVER RANGE ROVER III (L322) |
|-----------------------|-----------------------------------|

|                        |      |
|------------------------|------|
| <b>Цена розничная:</b> | 3580 |
|------------------------|------|

|                  |  |
|------------------|--|
| <b>Название:</b> | Ролик привод. ремня для а/м Toyota RAV4 (06-) 2.0i/2.4i [AZ] (опор.) без ГУР (CM 5974) |
|------------------|--|

|             |                          |
|-------------|--------------------------|
| <b>ОЕМ:</b> | 16603-28050, 16603-28020 |
|-------------|--------------------------|

|                 |         |
|-----------------|---------|
| <b>Артикул:</b> | CM 5974 |
|-----------------|---------|

|                       |  |
|-----------------------|--|
| <b>Применяемость:</b> | TOYOTA HILUX VIII Pickup (_N1_)<br>TOYOTA LAND CRUISER PRADO (_J15_)<br>TOYOTA RAV 4 III (_A3_)<br>TOYOTA TUNDRA Pickup (_K5_, _K6_) |
|-----------------------|--|

|                        |      |
|------------------------|------|
| <b>Цена розничная:</b> | 3110 |
|------------------------|------|

|                  |  |
|------------------|--|
| <b>Название:</b> | Ролик привод. ремня для а/м Mercedes S (W222) (13-)/GL (X166) (12-) 4.7i/5.5i (опор.) ребрист. d65 (CM 5989) |
|------------------|--|

|             |             |
|-------------|-------------|
| <b>ОЕМ:</b> | A2782020219 |
|-------------|-------------|

|                 |         |
|-----------------|---------|
| <b>Артикул:</b> | CM 5989 |
|-----------------|---------|

|                       |   |
|-----------------------|---|
| <b>Применяемость:</b> | MERCEDES-BENZ GL-CLASS (X166)<br>MERCEDES-BENZ GLE (W166)<br>MERCEDES-BENZ GLE Coupe (C292)<br>MERCEDES-BENZ GLS (X166)<br>MERCEDES-BENZ M-CLASS (W166) |
|-----------------------|---|

|                        |      |
|------------------------|------|
| <b>Цена розничная:</b> | 2640 |
|------------------------|------|

|                  |  |
|------------------|--|
| <b>Название:</b> | Ролик ГПМ для а/м Chery Tiggo 2 (16-) 1.5i (опор.) (CM 6219) |
|------------------|--|

|             |                |
|-------------|----------------|
| <b>ОЕМ:</b> | D4G15B-1021070 |
|-------------|----------------|

|                 |         |
|-----------------|---------|
| <b>Артикул:</b> | CM 6219 |
|-----------------|---------|

|                       |                          |
|-----------------------|--------------------------|
| <b>Применяемость:</b> | CHERY TIGGO 3x   TIGGO 2 |
|-----------------------|--------------------------|

|                        |      |
|------------------------|------|
| <b>Цена розничная:</b> | 4630 |
|------------------------|------|

|                  |  |
|------------------|--|
| <b>Название:</b> | Ролик привод. ремня для а/м Geely Atlas II (23-)/Citiray (23-) 1.5T [BHE15] (с натяж.мех.) (CM 7268) |
|------------------|--|

|             |            |
|-------------|------------|
| <b>ОЕМ:</b> | 1073010500 |
|-------------|------------|

|                 |         |
|-----------------|---------|
| <b>Артикул:</b> | CM 7268 |
|-----------------|---------|

|                       |   |
|-----------------------|---|
| <b>Применяемость:</b> | GEELY EMGRAND (S511)<br>GEELY EMGRAND L<br>GEELY EMGRAND Saloon<br>GEELY HAOYUE PRO<br>GEELY ICON |
|-----------------------|---|

|                        |      |
|------------------------|------|
| <b>Цена розничная:</b> | 5420 |
|------------------------|------|

|                  |  |
|------------------|--|
| <b>Название:</b> | Сцепление в сборе для а/м Suzuki SX4 (09-) 1.6i (с гидр. муфтой) (FR 2404) |
|------------------|--|

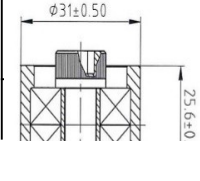
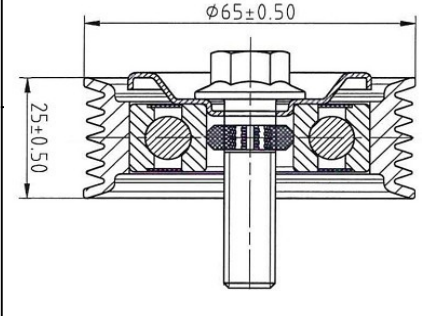
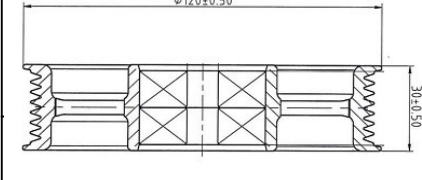
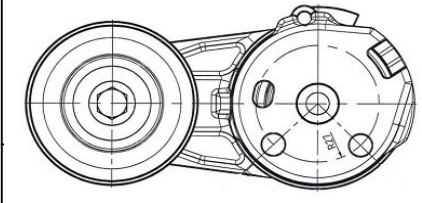
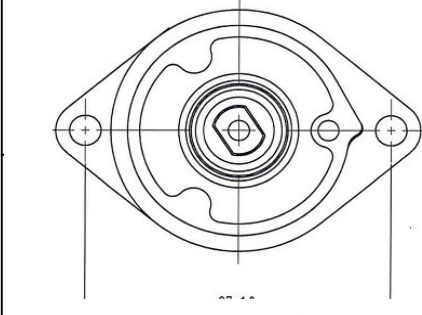

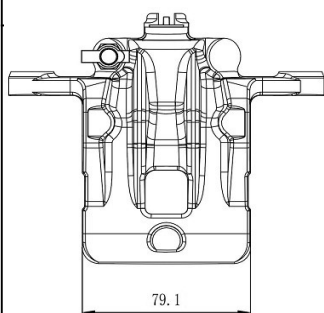
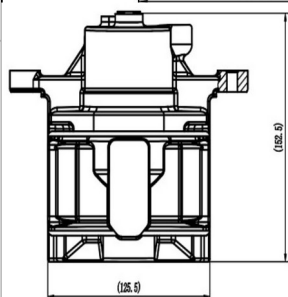
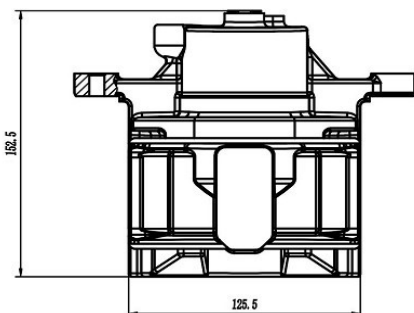
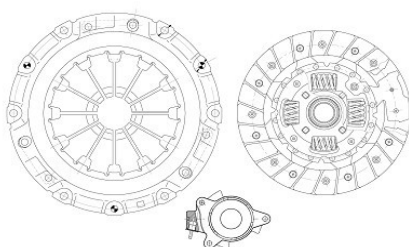
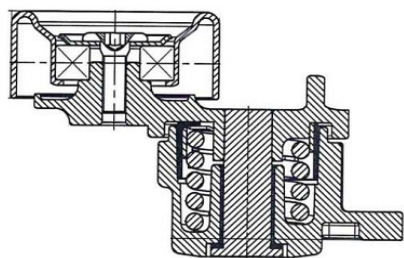
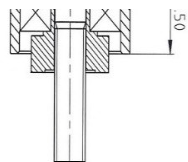

|                        |  |
|------------------------|--|
| <b>ОЕМ:</b>            | 23820-79J00, 22400-55L01-000, 22100-55L01-000, 71742179, 71750706, 71750707, 71742178, 22400-80J20-000, 22100-55L01, 22100-79J00-000, 22400-79J01, 22100-80J21, 22100-80J21-000, 22400-54L21-000, 22400-80J20, 22100-54L21, 22400-79J01-000, 22100-54L21-000, 22100-79J00, 71742181, 93193600, 47 08 776 |
| <b>Артикул:</b>        | FR 2404  |
| <b>Применяемость:</b>  | FIAT SEDICI (189_)<br>SUZUKI SX4 (EY, GY)   SX4 / SX4 CLASSIC<br>SUZUKI SX4 Saloon (GY, RW)  |
| <b>Цена розничная:</b> | 15500  |
| <b>Название:</b>       | <b>Суппорт торм. для а/м Geely Emgrand (SS11) (21-)/Belgee S50 (24-) перед. лев. d=57мм (CF 800160)</b>  |
| <b>ОЕМ:</b>            | 4048093300   |
| <b>Артикул:</b>        | CF 800160  |
| <b>Применяемость:</b>  | BELGEE S50<br>GEELY EMGRAND (SS11)<br>GEELY EMGRAND L<br>GEELY EMGRAND Saloon  |
| <b>Цена розничная:</b> | 9150   |
| <b>Название:</b>       | <b>Суппорт торм. для а/м Geely Emgrand (SS11) (21-)/Belgee S50 (24-) перед. прав. d=57мм (CF 800161)</b>   |
| <b>ОЕМ:</b>            | 4048092900   |
| <b>Артикул:</b>        | CF 800161  |
| <b>Применяемость:</b>  | BELGEE S50<br>GEELY EMGRAND (SS11)<br>GEELY EMGRAND L<br>GEELY EMGRAND Saloon  |
| <b>Цена розничная:</b> | 9150   |
| <b>Название:</b>       | <b>Суппорт торм. для а/м SsangYong Actyon II (10-)/Korando C (10-) зад. лев. d=38мм (CF 800226)</b>  |
| <b>ОЕМ:</b>            | 4841034050   |
| <b>Артикул:</b>        | CF 800226  |
| <b>Применяемость:</b>  | SSANGYONG ACTYON II<br>SSANGYONG KORANDO (CK)<br>SSANGYONG KORANDO VAN   |
| <b>Цена розничная:</b> | 5410   |
| <b>Название:</b>       | <b>Суппорт торм. для а/м SsangYong Actyon II (10-)/Korando C (10-) зад. прав. d=38мм (CF 800227)</b>   |
| <b>ОЕМ:</b>            | 4844034050   |
| <b>Артикул:</b>        | CF 800227  |
| <b>Применяемость:</b>  | SSANGYONG ACTYON II<br>SSANGYONG KORANDO (CK)<br>SSANGYONG KORANDO VAN   |
| <b>Цена розничная:</b> | 5410   |
| <b>Название:</b>       | <b>ШРУС для а/м Chevrolet Aveo T300 (11-) 1.6i MT (внутр. лев./прав.) (GO 0555)</b>  |
| <b>ОЕМ:</b>            | 95228686   |
| <b>Артикул:</b>        | GO 0555  |
| <b>Применяемость:</b>  | CHEVROLET AVEO Hatchback (T300)<br>CHEVROLET AVEO Saloon (T300)<br>HOLDEN BARINA Hatchback (TM)<br>HOLDEN BARINA Saloon (TM)   |
| <b>Цена розничная:</b> | 4360   |

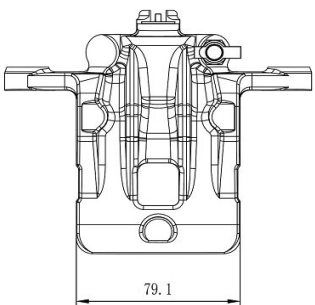
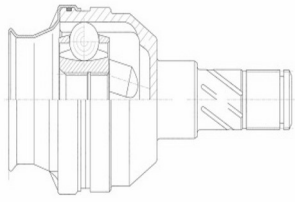
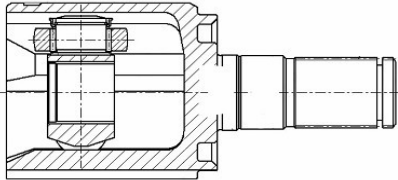
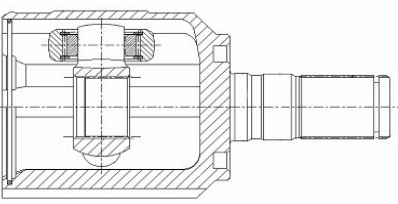
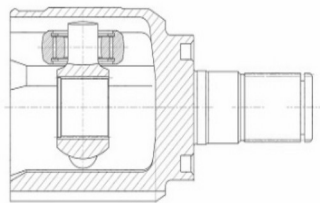
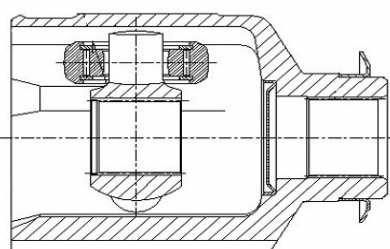
|  |                        |  |
|--|------------------------|--|
|    | <b>Название:</b>       | <b>ШРУС для а/м Hyundai Creta (21-) 1.6i AT 2WD/4WD (внутр. лев.) (GO 0701)</b>  |
|  | <b>ОЕМ:</b>            | 495L3-Q0200, 495R3-Q0200, 495R3Q6250, 495L3Q6250   |
|  | <b>Артикул:</b>        | GO 0701  |
|  | <b>Применяемость:</b>  | HYUNDAI BAYON (BC3)<br>HYUNDAI i20 III (BC3, BI3)<br>KIA SELTOS (SP2, SP2I)  |
|  | <b>Цена розничная:</b> | 4890   |
|   | <b>Название:</b>       | <b>ШРУС для а/м KIA Optima JF (15-) 2.0i AT (внутр. лев./прав.) (GO 0702)</b>  |
|  | <b>ОЕМ:</b>            | 49582C2210, 49582C1100, 495R3L1250, 495L3L1200, 49582-D4100  |
|  | <b>Артикул:</b>        | GO 0702  |
|  | <b>Применяемость:</b>  | HYUNDAI SONATA VIII (DN8)<br>KIA OPTIMA (FSGDS6B)<br>KIA OPTIMA (JF)<br>KIA OPTIMA Sportswagon (JF)                            |
|  | <b>Цена розничная:</b> | 6700   |
|    | <b>Название:</b>       | <b>ШРУС для а/м KIA Sportage III (10-) 2.0D AT 4WD (внутр. перед. лев.) (GO 0703)</b>  |
|  | <b>ОЕМ:</b>            | 495922Y000, 495923W000   |
|  | <b>Артикул:</b>        | GO 0703  |
|  | <b>Применяемость:</b>  | HYUNDAI ix35 (LM, EL, ELH)   TUCSON<br>KIA SPORTAGE III (SL)   |
|  | <b>Цена розничная:</b> | 7300   |
|  | <b>Название:</b>       | <b>ШРУС для а/м KIA Sportage III (10-) 2.0D AT 4WD (внутр. перед. прав.) (GO 0704)</b>   |
|  | <b>ОЕМ:</b>            | 495922Y050, 49597-2S000, 49592-3R900, 495972G503   |
|  | <b>Артикул:</b>        | GO 0704  |
|  | <b>Применяемость:</b>  | HYUNDAI ix35 (LM, EL, ELH)   TUCSON<br>KIA CARNIVAL / GRAND CARNIVAL III (VQ)<br>KIA SPORTAGE III (SL)                         |
|  | <b>Цена розничная:</b> | 5950   |
|  | <b>Название:</b>       | <b>ШРУС для а/м KIA Sportage IV (16-) 2.0D AT 2WD/4WD (внутр. перед. прав.) (GO 0706)</b>                                      |
|  | <b>ОЕМ:</b>            | 49535D3850, 49535D7850, 495R3CM000, 49535D6300   |
|  | <b>Артикул:</b>        | GO 0706  |
|  | <b>Применяемость:</b>  | HYUNDAI TUCSON (TL, TLE)<br>HYUNDAI TUCSON SUV Van (TLE)<br>KIA (DYK) K5<br>KIA SPORTAGE III (SL)<br>KIA SPORTAGE IV (QL, QLE) |
|  | <b>Цена розничная:</b> | 6350   |
|  | <b>Название:</b>       | <b>ШРУС для а/м KIA Sportage IV (16-) 2.0i AT 2WD (внутр.) (GO 0707)</b>   |
|  | <b>ОЕМ:</b>            | 49535D7711, 49535D3711, 49535D3710, 49500-D3130, 49535D7710  |
|  | <b>Артикул:</b>        | GO 0707  |
|  | <b>Применяемость:</b>  | HYUNDAI TUCSON (TL, TLE)<br>KIA SPORTAGE III (SL)<br>KIA SPORTAGE IV (QL, QLE)   |
|  | <b>Цена розничная:</b> | 5090   |
|  | <b>Название:</b>       | <b>ШРУС для а/м KIA Sportage IV (16-) 2.0i MT 2WD/4WD (внутр. перед.) (GO 0709)</b>  |

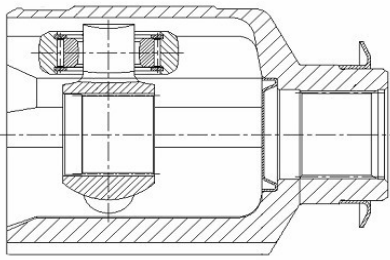

|                        |   |
|------------------------|---|
| <b>ОЕМ:</b>            | 49535D7730, 49535D7731, 49535D3730  |
| <b>Артикул:</b>        | GO 0709   |
| <b>Применяемость:</b>  | HYUNDAI TUCSON (TL, TLE)<br>HYUNDAI TUCSON SUV Van (JM)<br>KIA SPORTAGE IV (QL, QLE)<br>KIA SPORTAGE IV VAN (QL, QLE) |
| <b>Цена розничная:</b> | 6080  |
| <b>Название:</b>       | <b>ШРУС для а/м Hyundai Creta (21-) 1.6i AT 2WD (наруж. перед.) (GO 0712)</b>   |

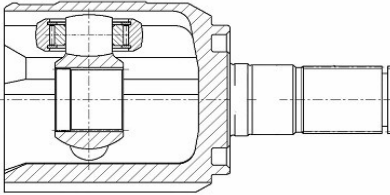

|                        |   |
|------------------------|---|
| <b>ОЕМ:</b>            | 495R1Q6250, 495L1Q6250  |
| <b>Артикул:</b>        | GO 0712   |
| <b>Применяемость:</b>  | KIA SELTOS (SP2, SP2I)  |
| <b>Цена розничная:</b> | 10150   |
| <b>Название:</b>       | <b>ШРУС для а/м KIA Optima JF (15-) 2.0i AT (наруж. перед.) (GO 0713)</b> |

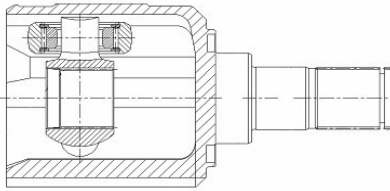

|                        |   |
|------------------------|---|
| <b>ОЕМ:</b>            | 49580C2210, 49580D4000, 49580-C1000, 49580D4700,<br>495803Z120, 49500D4100, 49580A8000                                |
| <b>Артикул:</b>        | GO 0713   |
| <b>Применяемость:</b>  | HYUNDAI i40 I Kombi Van (VF)<br>HYUNDAI SONATA VII (LF)<br>KIA OPTIMA (FSGDS6B)<br>KIA OPTIMA (JF)<br>KIA OPTIMA (LF) |
| <b>Цена розничная:</b> | 4760  |
| <b>Название:</b>       | <b>ШРУС для а/м KIA Sportage III (10-) 2.0D AT 4WD (наруж. перед.) (GO 0714)</b>                                      |

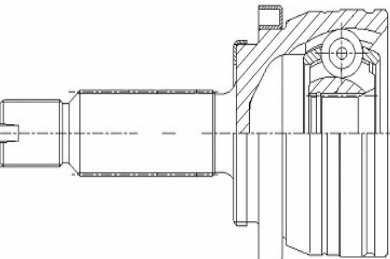

|                        |  |
|------------------------|--|
| <b>ОЕМ:</b>            | 495002S100, 495012S101, 495002S000, 495012Y060,<br>495002Y010                                      |
| <b>Артикул:</b>        | GO 0714  |
| <b>Применяемость:</b>  | HYUNDAI ix35 Van<br>HYUNDAI TUCSON (TL, TLE)<br>KIA SPORTAGE III (SL)<br>KIA SPORTAGE IV (QL, QLE) |
| <b>Цена розничная:</b> | 6850   |
| <b>Название:</b>       | <b>ШРУС для а/м KIA Sportage IV (16-) 2.0i/2.4i AT (наруж. перед.) (GO 0715)</b>                   |

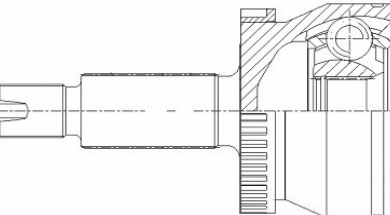

|                        |  |
|------------------------|--|
| <b>ОЕМ:</b>            | 495R1D7680, 495L1D7700, 495L1D7680, 49526D9170,<br>49525D9170, 49501D3140, 49525D7180, 49525D7200,<br>49526D7050, 49526D7180, 49526D7200, 49525-D7050,<br>49501D9130 |
| <b>Артикул:</b>        | GO 0715  |
| <b>Применяемость:</b>  | HYUNDAI TUCSON SUV Van (TLE)<br>KIA SPORTAGE III (SL)<br>KIA SPORTAGE IV (QL, QLE)<br>KIA SPORTAGE IV VAN (QL, QLE)  |
| <b>Цена розничная:</b> | 6340   |
| <b>Название:</b>       | <b>ШРУС для а/м KIA Sportage IV (16-) 2.0i/2.0D AT/MT 2WD (наруж. перед.) (GO 0716)</b>  |

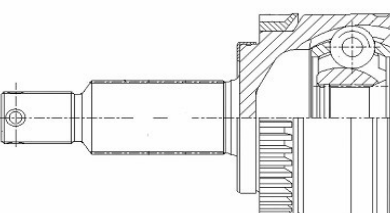

|                        |  |
|------------------------|--|
| <b>ОЕМ:</b>            | 49525D7010, 49526D7070, 495L1M5000, 495R1M5000,<br>49526D9010, 49526D3010  |
| <b>Артикул:</b>        | GO 0716  |
| <b>Применяемость:</b>  | HYUNDAI NEXO (FE)<br>HYUNDAI TUCSON (TL, TLE)<br>KIA SPORTAGE IV (QL, QLE) |
| <b>Цена розничная:</b> | 5680   |

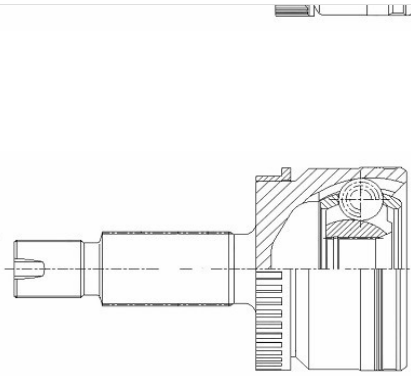

|                        |   |
|------------------------|---|
| <b>Название:</b>       | <b>ШРУС для а/м Renault Duster (10-) 2.0i AT 2WD (наруж.) (GO 0971)</b>   |
| <b>ОЕМ:</b>            | 7711497435, 8200724499, 8200725499, 8200725500, 8201353624  |
| <b>Артикул:</b>        | GO 0971   |
| <b>Применяемость:</b>  | RENAULT MEGANE III Combi Van (KZ0/1)<br>RENAULT MEGANE III Coupe (DZ0/1_)<br>RENAULT MEGANE III Grandtour (KZ0/1)<br>RENAULT MEGANE III Hatchback (BZ0/1_, B3_)<br>RENAULT MEGANE III Hatchback Van (BZ_) |
| <b>Цена розничная:</b> | 5550  |

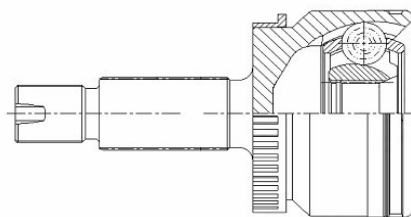

|                        |  |
|------------------------|--|
| <b>Название:</b>       | <b>ШРУС для а/м Renault Logan (04-) 1.6i AT (внутр. прав.) (GO 0972)</b>                 |
| <b>ОЕМ:</b>            | 8200184199, 8200030623, 8200267041, 8200613828, 8200623805                               |
| <b>Артикул:</b>        | GO 0972  |
| <b>Применяемость:</b>  | DACIA LOGAN (LS_)<br>RENAULT LOGAN I (LS_)<br>RENAULT MEGANE II Coupé-Cabriolet (EM0/1_) |
| <b>Цена розничная:</b> | 8550   |

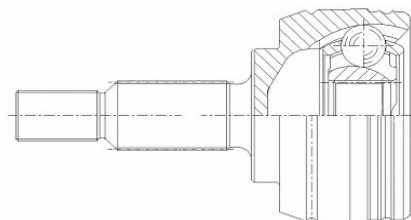

|                        |  |
|------------------------|--|
| <b>Название:</b>       | <b>ШРУС для а/м Renault Logan (04-) 1.6i AT (наруж.) (GO 0973)</b>   |
| <b>ОЕМ:</b>            | 8200623805   |
| <b>Артикул:</b>        | GO 0973  |
| <b>Применяемость:</b>  | DACIA LOGAN EXPRESS (FS_)<br>RENAULT CLIO III (BR0/1, CR0/1)<br>RENAULT CLIO III Hatchback Van (SB_, SR_)<br>RENAULT LOGAN I (LS_) |
| <b>Цена розничная:</b> | 4100   |

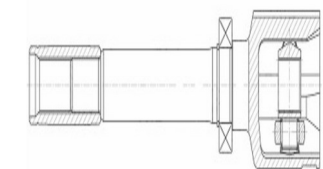

|                        |   |
|------------------------|---|
| <b>Название:</b>       | <b>ШРУС для а/м Renault Duster (10-) 1.6i 5MT 2WD (внутр. лев.) (GO 0974)</b>   |
| <b>ОЕМ:</b>            | 391015061R  |
| <b>Артикул:</b>        | GO 0974   |
| <b>Применяемость:</b>  | RENAULT ARKANA I (LCM_, LDN_)<br>RENAULT CAPTUR II (HF_)<br>RENAULT DUSTER (HM_)<br>RENAULT DUSTER (HS_)<br>RENAULT CAPTUR II (HF_) |
| <b>Цена розничная:</b> | 6340  |

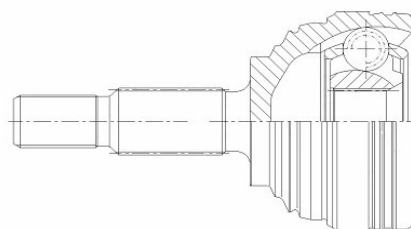

|                        |  |
|------------------------|--|
| <b>Название:</b>       | <b>ШРУС для а/м Renault Duster (10-) 1.6i 5MT 2WD (внутр. прав.) (GO 0975)</b>   |
| <b>ОЕМ:</b>            | 391008165R   |
| <b>Артикул:</b>        | GO 0975  |
| <b>Применяемость:</b>  | DACIA DUSTER SUV Van<br>RENAULT ARKANA I (LCM_, LDN_)<br>RENAULT DUSTER (HM_)<br>RENAULT DUSTER (HS_)<br>RENAULT CAPTUR II (HF_) |
| <b>Цена розничная:</b> | 6350   |



|                        |  |
|------------------------|--|
| <b>Название:</b>       | <b>ШРУС для а/м Renault Duster (10-) 2.0i AT 2WD (внутр. лев.) (GO 0976)</b> |
| <b>ОЕМ:</b>            | 391016521R   |
| <b>Артикул:</b>        | GO 0976  |
| <b>Применяемость:</b>  | DACIA DUSTER (HS_)<br>DACIA DUSTER SUV Van<br>RENAULT DUSTER (HS_)           |
| <b>Цена розничная:</b> | 6340   |

|                  |   |
|------------------|---|
| <b>Название:</b> | <b>ШРУС для а/м Renault Duster (10-) 2.0i AT 2WD (внутр. прав.) (GO 0977)</b> |
|------------------|---|

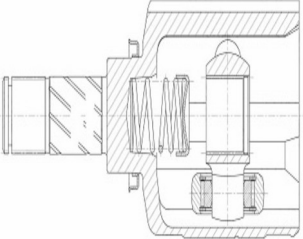
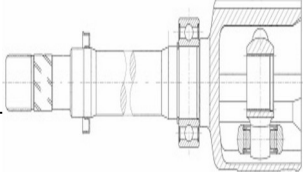
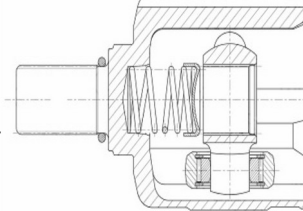
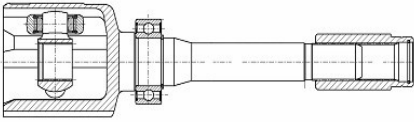
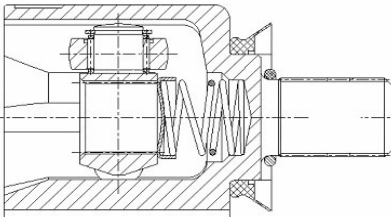
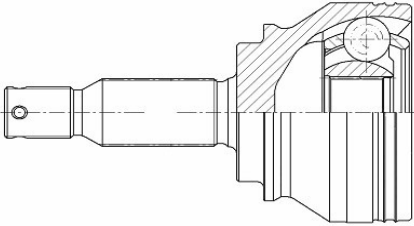
|  |  |
|--|--|
|  | <b>ОЕМ:</b> 391004855R, 39100-00Q5D, 39100-00Q5E   |
|    | <b>Артикул:</b> GO 0977  |
|  | <b>Применяемость:</b> DACIA DUSTER (HS_)<br>DACIA DUSTER SUV Van<br>NISSAN TERRANO (D10)<br>RENAULT DUSTER (HS_)   |
|  | <b>Цена розничная:</b> 6350  |
|  | <b>Название:</b> ШРУС для а/м Renault Logan (04-) 1.6i AT (внутр. лев.) (GO 0978)  |
|    | <b>ОЕМ:</b> 8200531904, 8200623792   |
|  | <b>Артикул:</b> GO 0978  |
|  | <b>Применяемость:</b> RENAULT LAGUNA II (BG0/1_)<br>RENAULT LAGUNA II Grandtour (KG0/1_)<br>RENAULT LOGAN I (LS_)<br>RENAULT LOGAN I Estate (KS_)<br>RENAULT LOGAN II Estate (K8_)                         |
|  | <b>Цена розничная:</b> 4230  |
|  | <b>Название:</b> ШРУС для а/м Mitsubishi Outlander XL (05-) 3.0i AT 4WD (наруж. перед.) (GO 1131)  |
|   | <b>ОЕМ:</b> 3815A075, 3815A076, 3815A140, 3272PT   |
|  | <b>Артикул:</b> GO 1131  |
|  | <b>Применяемость:</b> MITSUBISHI ASX Van (GA_W_)<br>MITSUBISHI LANCER VIII (CY_A, CZ_A)<br>MITSUBISHI LANCER VIII Sportback (CX_A)<br>MITSUBISHI OUTLANDER II (CW_W)<br>MITSUBISHI OUTLANDER II Van (CW_W) |
|  | <b>Цена розничная:</b> 5290  |
|  | <b>Название:</b> ШРУС для а/м Mitsubishi Lancer IX (00-) 2.0i MT (внутр. прав.) (GO 1152)  |
|  | <b>ОЕМ:</b> MR567160, MR 581875  |
|  | <b>Артикул:</b> GO 1152  |
|  | <b>Применяемость:</b> MITSUBISHI LANCER VII (CS_A, CT_A)   |
|  | <b>Цена розничная:</b> 5420  |
|  | <b>Название:</b> ШРУС для а/м Mitsubishi Lancer X (07-) 1.5i AT/MT (внутр.) (GO 1153)  |
|  | <b>ОЕМ:</b> 3815A226   |
|  | <b>Артикул:</b> GO 1153  |
|  | <b>Применяемость:</b> MITSUBISHI COLT VI (Z3_A, Z2_A)<br>MITSUBISHI LANCER VIII (CY_A, CZ_A)<br>MITSUBISHI LANCER VIII Sportback (CX_A)  |
|  | <b>Цена розничная:</b> 4230  |
|  | <b>Название:</b> ШРУС для а/м Mitsubishi Lancer X (07-) 1.8i/2.0i CVT (внутр.) (GO 1154)   |
|  | <b>ОЕМ:</b> 3817A136   |
|  | <b>Артикул:</b> GO 1154  |
|  | <b>Применяемость:</b> MITSUBISHI ASX (GA_W_)<br>MITSUBISHI LANCER VII (CS_A, CT_A)<br>MITSUBISHI LANCER VIII (CY_A, CZ_A)<br>MITSUBISHI LANCER VIII Sportback (CX_A)                                       |
|  | <b>Цена розничная:</b> 5020  |
|  | <b>Название:</b> ШРУС для а/м Mitsubishi Lancer X (07-) 1.8i/2.0i MT (внутр.) (GO 1155)  |
|  | <b>ОЕМ:</b> 3817A139   |
|  | <b>Артикул:</b> GO 1155  |

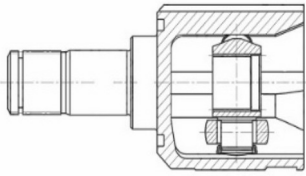

|                |   |
|----------------|---|
| Применяемость: | <p>           MITSUBISHI LANCER VIII (CY_A, CZ_A)<br/>           MITSUBISHI LANCER VIII Sportback (CX_A)         </p> |
|----------------|---|

|                 |      |
|-----------------|------|
| Цена розничная: | 6470 |
|-----------------|------|

|           |   |
|-----------|---|
| Название: | <b>ШРУС для а/м Mitsubishi Outlander III (12-) 2.4i CVT 4WD (внутр. перед. прав.) (GO 1156)</b> |
|-----------|---|

|      |  |
|------|--|
| ОЕМ: | 3815A388, 327918, 327916, 1606291280, 3817A142, 3815A482 |
|------|--|

|          |         |
|----------|---------|
| Артикул: | GO 1156 |
|----------|---------|

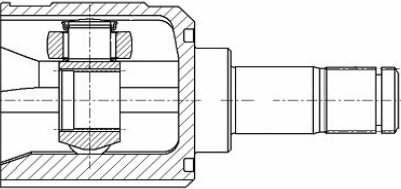

|                |   |
|----------------|---|
| Применяемость: | <p>           MITSUBISHI ASX (GA_W_)<br/>           MITSUBISHI LANCER VIII (CY_A, CZ_A)<br/>           MITSUBISHI OUTLANDER II (CW_W)<br/>           MITSUBISHI OUTLANDER III (GG_W, GF_W, ZJ, ZL, ZK)         </p> |
|----------------|---|

|                 |      |
|-----------------|------|
| Цена розничная: | 9050 |
|-----------------|------|

|           |  |
|-----------|--|
| Название: | <b>ШРУС для а/м Mitsubishi Outlander III (12-) 3.0i AT 4WD (внутр. перед. прав.) (GO 1158)</b> |
|-----------|--|

|      |          |
|------|----------|
| ОЕМ: | 3817A198 |
|------|----------|

|          |         |
|----------|---------|
| Артикул: | GO 1158 |
|----------|---------|

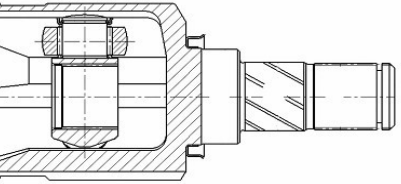

|                |   |
|----------------|---|
| Применяемость: | MITSUBISHI OUTLANDER III (GG_W, GF_W, ZJ, ZL, ZK) |
|----------------|---|

|                 |      |
|-----------------|------|
| Цена розничная: | 9050 |
|-----------------|------|

|           |  |
|-----------|--|
| Название: | <b>ШРУС для а/м Mitsubishi Outlander XL (05-) 2.4i CVT 4WD (внутр. зад.) (GO 1161)</b> |
|-----------|--|

|      |                  |
|------|------------------|
| ОЕМ: | 3274D0, 3717A016 |
|------|------------------|

|          |         |
|----------|---------|
| Артикул: | GO 1161 |
|----------|---------|

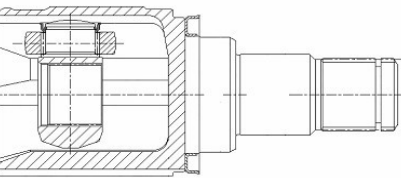

|                |  |
|----------------|--|
| Применяемость: | <p>           MITSUBISHI ASX Van (GA_W_)<br/>           MITSUBISHI ECLIPSE CROSS (GK_, GL_)<br/>           MITSUBISHI LANCER VIII (CY_A, CZ_A)<br/>           MITSUBISHI LANCER VIII Sportback (CX_A)         </p> |
|----------------|--|

|                 |      |
|-----------------|------|
| Цена розничная: | 4360 |
|-----------------|------|

|           |   |
|-----------|---|
| Название: | <b>ШРУС для а/м Mitsubishi Outlander XL (05-) 3.0i AT 4WD (внутр. лев.) (GO 1162)</b> |
|-----------|---|

|      |          |
|------|----------|
| ОЕМ: | 3817A159 |
|------|----------|

|          |         |
|----------|---------|
| Артикул: | GO 1162 |
|----------|---------|

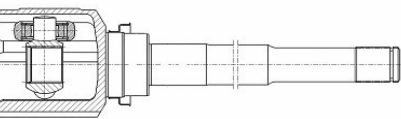

|                |   |
|----------------|---|
| Применяемость: | <p>           MITSUBISHI ASX (GA_W_)<br/>           MITSUBISHI OUTLANDER II (CW_W)<br/>           MITSUBISHI OUTLANDER III (GG_W, GF_W, ZJ, ZL, ZK)<br/>           MITSUBISHI OUTLANDER III Van (GF_W, GG_W)         </p> |
|----------------|---|

|                 |      |
|-----------------|------|
| Цена розничная: | 7300 |
|-----------------|------|

|           |  |
|-----------|--|
| Название: | <b>ШРУС для а/м Mitsubishi Pajero IV (06-) 3.0i с блокировкой (внутр. зад. лев.) (GO 1163)</b> |
|-----------|--|

|      |                    |
|------|--------------------|
| ОЕМ: | 3715A098, 3715A140 |
|------|--------------------|

|          |         |
|----------|---------|
| Артикул: | GO 1163 |
|----------|---------|

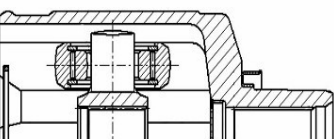

|                |   |
|----------------|---|
| Применяемость: | <p>           MITSUBISHI PAJERO IV (V8_W, V9_W)<br/>           MITSUBISHI PAJERO IV Van (V9_, V8_, V8_V)         </p> |
|----------------|---|

|                 |       |
|-----------------|-------|
| Цена розничная: | 13150 |
|-----------------|-------|

|           |   |
|-----------|---|
| Название: | <b>ШРУС для а/м Mitsubishi Pajero IV (06-) 3.0i с блокировкой (внутр. зад. прав.) (GO 1164)</b> |
|-----------|---|

|      |                    |
|------|--------------------|
| ОЕМ: | 3715A099, 3715A141 |
|------|--------------------|

|          |         |
|----------|---------|
| Артикул: | GO 1164 |
|----------|---------|

|  |                        |  |
|--|------------------------|--|
|  | <b>Применяемость:</b>  | MITSUBISHI PAJERO IV (V8_W, V9_W)<br>MITSUBISHI PAJERO IV Van (V9_, V8_, V8_V)   |
|  | <b>Цена розничная:</b> | 13150  |
|  | <b>Название:</b>       | <b>ШРУС для а/м Mitsubishi Lancer X (07-) 1.6i MT (наруж.) (GO 1165)</b>   |
|  | <b>ОЕМ:</b>            | 3815A464, 3815A363, 3815A465, 3815A540   |
|  | <b>Артикул:</b>        | GO 1165  |
|  | <b>Применяемость:</b>  | MITSUBISHI ASX (GA_W_)<br>MITSUBISHI LANCER VIII (CY_A, CZ_A)<br>MITSUBISHI LANCER VIII Sportback (CX_A)   |
|  | <b>Цена розничная:</b> | 3970   |
|  | <b>Название:</b>       | <b>ШРУС для а/м Mitsubishi Lancer X (07-) 1.5i AT/MT (наруж.) (GO 1166)</b>  |
|  | <b>ОЕМ:</b>            | 3815A454   |
|  | <b>Артикул:</b>        | GO 1166  |
|  | <b>Применяемость:</b>  | MITSUBISHI LANCER VIII (CY_A, CZ_A)  |
|  | <b>Цена розничная:</b> | 3970   |
|  | <b>Название:</b>       | <b>ШРУС для а/м Mitsubishi Outlander III (12-) 2.4i CVT 4WD (наруж. перед.) (GO 1167)</b>  |
|  | <b>ОЕМ:</b>            | 3815A479, 3815A480, 3815A482, 3815A502, 3815A487   |
|  | <b>Артикул:</b>        | GO 1167  |
|  | <b>Применяемость:</b>  | MITSUBISHI ASX (GA_W_)<br>MITSUBISHI OUTLANDER III (GG_W, GF_W, ZJ, ZL, ZK)  |
|  | <b>Цена розничная:</b> | 6100   |
|  | <b>Название:</b>       | <b>ШРУС для а/м Mitsubishi Outlander III (12-) 3.0i AT 4WD (наруж. перед.) (GO 1168)</b>   |
|  | <b>ОЕМ:</b>            | 3815A448, 3815A486   |
|  | <b>Артикул:</b>        | GO 1168  |
|  | <b>Применяемость:</b>  | MITSUBISHI ASX (GA_W_)<br>MITSUBISHI OUTLANDER II Van (CW_W)<br>MITSUBISHI OUTLANDER III (GG_W, GF_W, ZJ, ZL, ZK)<br>MITSUBISHI OUTLANDER III Van (GF_W, GG_W) |
|  | <b>Цена розничная:</b> | 5360   |
|  | <b>Название:</b>       | <b>ШРУС для а/м Mitsubishi Outlander XL (05-) 2.4i CVT 4WD (наруж. зад.) (GO 1170)</b>   |
|  | <b>ОЕМ:</b>            | 3274C9, 3715A031, 3715A032   |
|  | <b>Артикул:</b>        | GO 1170  |
|  | <b>Применяемость:</b>  | CITROËN C-CROSSER ENTERPRISE (VU_, VV_)<br>CITROËN C-CROSSER Van (VU_)<br>MITSUBISHI OUTLANDER II (CW_W)<br>PEUGEOT 4007 (VU_, VV_)                            |
|  | <b>Цена розничная:</b> | 7950   |
|  | <b>Название:</b>       | <b>ШРУС для а/м Mitsubishi Pajero IV (06-) 3.0i с блокировкой (наруж. зад.) (GO 1172)</b>  |
|  | <b>ОЕМ:</b>            | 3715A097, 3715A098, 3715A099   |
|  | <b>Артикул:</b>        | GO 1172  |
|  | <b>Применяемость:</b>  | MITSUBISHI PAJERO IV (V8_W, V9_W)<br>MITSUBISHI PAJERO IV Van (V9_, V8_, V8_V)   |

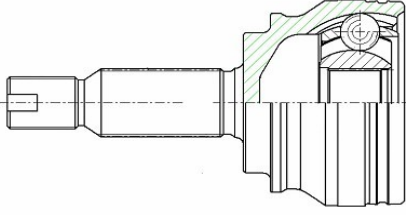
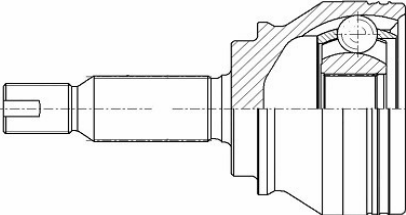
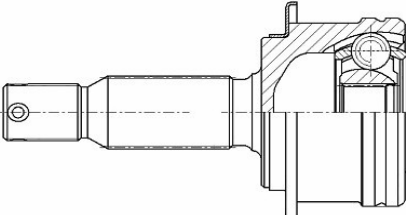
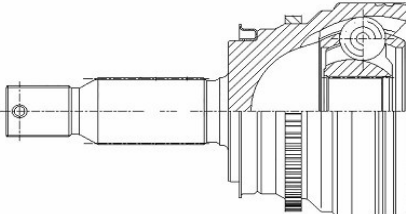
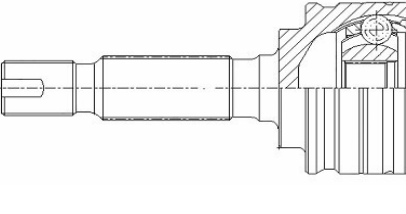
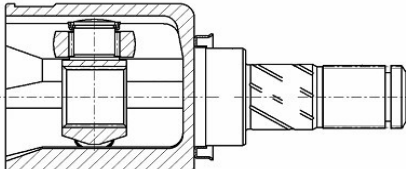

|  |                        |   |
|--|------------------------|---|
|  | <b>Цена розничная:</b> | 8300  |
|  | <b>Название:</b>       | <b>ШРУС для а/м Mitsubishi Outlander III (12-)/XL (06-) 4WD (наруж. зад.) (GO 1173)</b>   |
|  | <b>OEM:</b>            | 3715A203, 3715A204, 3715A313  |
|  | <b>Артикул:</b>        | GO 1173   |
|  | <b>Применяемость:</b>  | MITSUBISHI LANCER VIII (CY_A, CZ_A)<br>MITSUBISHI LANCER VIII Sportback (CX_A)<br>MITSUBISHI OUTLANDER II (CW_W)<br>MITSUBISHI OUTLANDER II Van (CW_W)<br>MITSUBISHI OUTLANDER III (CG_W, CE_W, ZL, ZL) |
|  | <b>Цена розничная:</b> | 3830  |
|    | <b>Название:</b>       | <b>ШРУС для а/м Nissan Almera Classic (05-) 1.6i AT (внутр. лев.) (GO 1460)</b>   |
|  | <b>OEM:</b>            | 3910195F0C, 3740131015  |
|  | <b>Артикул:</b>        | GO 1460   |
|  | <b>Применяемость:</b>  | NISSAN ALMERA Classic (B10)<br>NISSAN TIIDA Hatchback (C11)<br>NISSAN TIIDA Saloon (SC11)   |
|  | <b>Цена розничная:</b> | 5150  |
|    | <b>Название:</b>       | <b>ШРУС для а/м Nissan Almera Classic (05-) 1.6i AT (внутр. прав.) (GO 1461)</b>  |
|  | <b>OEM:</b>            | 3910095F0A  |
|  | <b>Артикул:</b>        | GO 1461   |
|  | <b>Применяемость:</b>  | NISSAN ALMERA Classic (B10)   |
|  | <b>Цена розничная:</b> | 5150  |
|   | <b>Название:</b>       | <b>ШРУС для а/м Nissan Almera Classic (05-) 1.6i MT (внутр. лев./прав.) (GO 1462)</b>   |
|  | <b>OEM:</b>            | 3910095F0C, 39204BM525, 39204BM526, 3740131005  |
|  | <b>Артикул:</b>        | GO 1462   |
|  | <b>Применяемость:</b>  | NISSAN ALMERA Classic (B10)<br>NISSAN ALMERA II (N16)<br>NISSAN ALMERA II Hatchback (N16)<br>NISSAN SUNNY IV Saloon (N16)   |
|  | <b>Цена розничная:</b> | 3830  |
|  | <b>Название:</b>       | <b>ШРУС для а/м Nissan Juke (10-) 1.6 DIG-T 4WD (внутр. зад.) (GO 1463)</b>   |
|  | <b>OEM:</b>            | 397111KD1A  |
|  | <b>Артикул:</b>        | GO 1463   |
|  | <b>Применяемость:</b>  | NISSAN JUKE (F15)   |
|  | <b>Цена розничная:</b> | 8550  |
|  | <b>Название:</b>       | <b>ШРУС для а/м Nissan Juke (10-) 1.6 DIG-T 4WD (внутр. прав. перед.) (GO 1464)</b>   |
|  | <b>OEM:</b>            | 391001KD0A, 391001KD0B  |
|  | <b>Артикул:</b>        | GO 1464   |
|  | <b>Применяемость:</b>  | NISSAN JUKE (F15)   |
|  | <b>Цена розничная:</b> | 8550  |
|  | <b>Название:</b>       | <b>ШРУС для а/м Nissan Qashqai J11 (13-) 1.2i CVT 2WD (внутр. лев.) (GO 1466)</b>   |

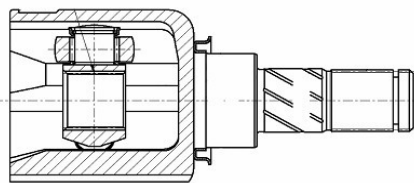

|                       |                               |
|-----------------------|-------------------------------|
| <b>ОЕМ:</b>           | 391014ED2A                    |
| <b>Артикул:</b>       | GO 1466                       |
| <b>Применяемость:</b> | NISSAN QASHQAI II (J11, J11_) |

|                        |  |
|------------------------|--|
| <b>Цена розничная:</b> | 7950   |
| <b>Название:</b>       | <b>ШРУС для а/м Nissan Qashqai J11 (13-) 1.2i CVT 2WD (внутр. прав.) (GO 1467)</b> |

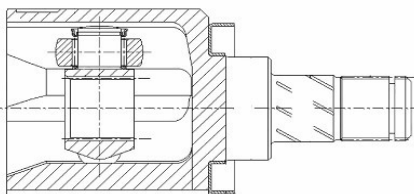

|                       |                               |
|-----------------------|-------------------------------|
| <b>ОЕМ:</b>           | 391004ED2A                    |
| <b>Артикул:</b>       | GO 1467                       |
| <b>Применяемость:</b> | NISSAN QASHQAI II (J11, J11_) |

|                        |   |
|------------------------|---|
| <b>Цена розничная:</b> | 13150   |
| <b>Название:</b>       | <b>ШРУС для а/м Nissan Juke (10-) 1.6 DIG-T 4WD (наруж. зад.) (GO 1469)</b> |

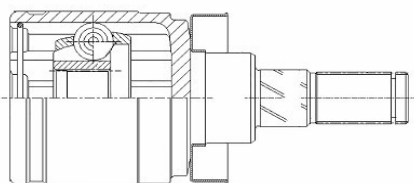

|                       |                   |
|-----------------------|-------------------|
| <b>ОЕМ:</b>           | 392111KD0A        |
| <b>Артикул:</b>       | GO 1469           |
| <b>Применяемость:</b> | NISSAN JUKE (F15) |

|                        |      |
|------------------------|------|
| <b>Цена розничная:</b> | 8050 |
|------------------------|------|

|                  |   |
|------------------|---|
| <b>Название:</b> | <b>ШРУС для а/м Nissan Qashqai J11 (13-) 1.2i CVT 2WD (наруж. перед.) (GO 1470)</b> |
|------------------|---|

|                 |                                    |
|-----------------|------------------------------------|
| <b>ОЕМ:</b>     | C92114ED2A, 3910000Q7E, 3910100Q7E |
| <b>Артикул:</b> | GO 1470                            |

|                       |  |
|-----------------------|--|
| <b>Применяемость:</b> | NISSAN QASHQAI II (J11, J11_)<br>RENAULT KADJAR (HA_, HL_) |
|-----------------------|--|

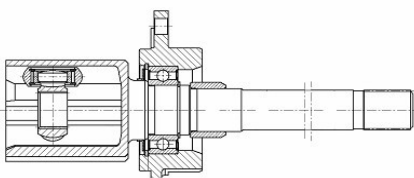

|                        |  |
|------------------------|--|
| <b>Цена розничная:</b> | 5420   |
| <b>Название:</b>       | <b>ШРУС для а/м Skoda Karoq NU7 (17-) 1.6SRE MT (внутр. перед. лев./прав.) (GO 1834)</b> |

|                 |                       |
|-----------------|-----------------------|
| <b>ОЕМ:</b>     | 5QM498103X, 5QM498103 |
| <b>Артикул:</b> | GO 1834               |

|                       |  |
|-----------------------|--|
| <b>Применяемость:</b> | SKODA SUPERB III (3V3)<br>SKODA SUPERB III Estate (3V5)<br>VW PASSAT B8 (3G2, CB2)<br>VW PASSAT B8 Variant (3G5, CB5)<br>VW TAOS (CL1, CP1, CQ1) |
|-----------------------|--|

|                        |      |
|------------------------|------|
| <b>Цена розничная:</b> | 8900 |
|------------------------|------|

|                  |  |
|------------------|--|
| <b>Название:</b> | <b>ШРУС для а/м Skoda Kodiaq (16-) 2.0TSI/2.0DTI 4x4 DSG7 (внутр. перед. лев.) (GO 1835)</b> |
|------------------|--|

|                 |  |
|-----------------|--|
| <b>ОЕМ:</b>     | 5N0498103B, 8V0498103, 8V0498103X, 5N0498103BX,<br>8V0498103B, 8V0498103BX, 5N0498103BV, 8V0 498 103 A,<br>8V0498103AX, 5QJ498103, 5Q0498103KX, 5Q0498103K |
| <b>Артикул:</b> | GO 1835  |

|                       |   |
|-----------------------|---|
| <b>Применяемость:</b> | SKODA KAROQ (NU7, ND7)<br>SKODA KODIAQ I (NS6, NS7, NV7)<br>SKODA OCTAVIA III (5E3, NL3, NR3)<br>SKODA OCTAVIA III Combi (5E5, 5E6) |
|-----------------------|---|

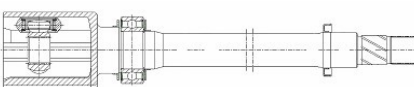

|                        |      |
|------------------------|------|
| <b>Цена розничная:</b> | 5220 |
|------------------------|------|

|                  |   |
|------------------|---|
| <b>Название:</b> | <b>ШРУС для а/м Skoda Kodiaq (16-) 2.0TSI/2.0DTI 4x4 DSG7 (внутр. перед. прав.) (GO 1836)</b> |
|------------------|---|

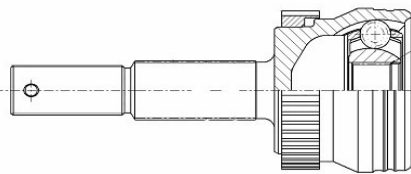

|                        |  |
|------------------------|--|
| <b>ОЕМ:</b>            | 5N0498103AX, 5N0498103C, 5N0498103CX, 5N0498103A, 5N0498103AV  |
| <b>Артикул:</b>        | GO 1836  |
| <b>Применяемость:</b>  | AUDI TT Roadster (FV9, FVR)<br>CUPRA ATECA (KH7, KHP, KBP)<br>CUPRA FORMENTOR (KM7, KMP)<br>SKODA KODIAQ I (NS6, NS7, NV7)<br>VW ARTEON (2H7, 2H8) |
| <b>Цена розничная:</b> | 5150   |
| <b>Название:</b>       | <b>ШРУС для а/м Skoda Octavia A4 (96-) 1.4i/1.6i MT (внутр.) (GO 1837)</b>   |

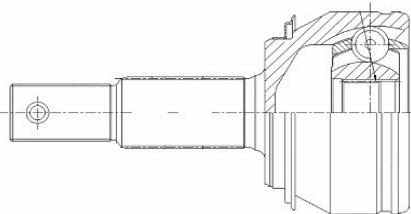

|                        |   |
|------------------------|---|
| <b>ОЕМ:</b>            | 1J0407271F, 1J0407451BX, 1J0407451X, 1J0407271AH, 1J0407271AM, 1J0407271Q, 1J0407271AC, 1J0407451V, 1J0407271AL |
| <b>Артикул:</b>        | GO 1837   |
| <b>Применяемость:</b>  | SKODA OCTAVIA I (1U2)   |
| <b>Цена розничная:</b> | 9050  |
| <b>Название:</b>       | <b>ШРУС для а/м Skoda Octavia A5 (04-) 1.4i DSG7/Kodiaq (16-) 1.4TSI 4x4 6MT (внутр. перед.) (GO 1838)</b>      |

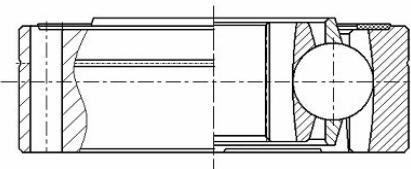

|                        |   |
|------------------------|---|
| <b>ОЕМ:</b>            | 8R0501203CX, 1K0498103N, 8R0501203C, 8R0501203DX, 8R0501203D, 1K0468103N, 5Q0407271H, 1K0498103M, 1K0498103MX, 8K0598103CX, 8K0598103C, 1K0498103NX, 7E0498103, 7E0498103X, 8R0598103, 8R0598103X, 5QM498103G, 5C0498103A, 5QM498103C |
| <b>Артикул:</b>        | GO 1838   |
| <b>Применяемость:</b>  | SEAT LEON (1M1)<br>SEAT LEON (1P1)<br>SEAT LEON (5F1)<br>SEAT LEON (KL1, KLG)<br>SEAT LEON Hatchback Van (5F1)  |
| <b>Цена розничная:</b> | 5950  |
| <b>Название:</b>       | <b>ШРУС для а/м Skoda Octavia A5 (04-) 1.6i AT (внутр. перед.) (GO 1840)</b>  |

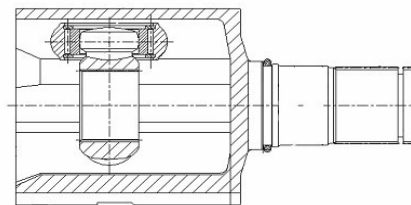

|                        |  |
|------------------------|--|
| <b>ОЕМ:</b>            | 1K0498103JX, 1K0498103J  |
| <b>Артикул:</b>        | GO 1840  |
| <b>Применяемость:</b>  | SKODA SUPERB II (3T4)<br>SKODA SUPERB II Estate (3T5)<br>SKODA YETI (5L)<br>VW CADDY III Box Body/MPV (2KA, 2KH, 2CA, 2CH)<br>VW CC B7 (358) |
| <b>Цена розничная:</b> | 5150   |
| <b>Название:</b>       | <b>ШРУС для а/м Skoda Octavia A5 (04-) 1.8i AT (внутр. перед.) (GO 1841)</b>   |

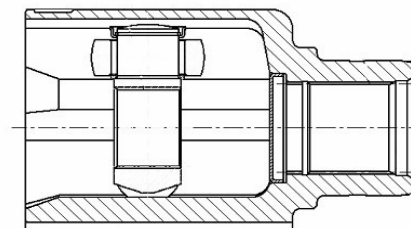

|                        |  |
|------------------------|--|
| <b>ОЕМ:</b>            | 1K0407271BC  |
| <b>Артикул:</b>        | GO 1841  |
| <b>Применяемость:</b>  | SKODA SUPERB II (3T4)<br>VW BEETLE (5C1, 5C2)<br>VW CC B7 (358)<br>VW GOLF PLUS V (5M1, 521)<br>VW GOLF SPORTSVAN VII (AM1, AN1) |
| <b>Цена розничная:</b> | 3700   |
| <b>Название:</b>       | <b>ШРУС для а/м Skoda Octavia A7 (13-) 1.6i MT/1.2TSI DSG7 (внутр. перед.) (GO 1844)</b>   |



|                       |  |
|-----------------------|--|
| <b>ОЕМ:</b>           | 1H0407271C   |
| <b>Артикул:</b>       | GO 1844  |
| <b>Применяемость:</b> | SKODA RAPID (NH3, NK3, NK6)<br>SKODA RAPID Spaceback (NH1)<br>SKODA ROOMSTER (5J7)<br>SKODA SCALA (NW1)<br>SKODA SUPERB II (3T4) |

|  |                        |  |
|--|------------------------|--|
|  | <b>Цена розничная:</b> | 3640   |
|  | <b>Название:</b>       | <b>ШРУС для а/м Skoda Rapid (12-) 1.4i DSG/Octavia A7 (13-) 1.2TSI 5MT (внутр. лев./прав.) (GO 1846)</b>   |
|  | <b>OEM:</b>            | 377498103E, 6X0407331, 6X0498103, 2QB498103C   |
|  | <b>Артикул:</b>        | GO 1846  |
|  | <b>Применяемость:</b>  | SKODA ROOMSTER Практик (5J)<br>SKODA SUPERB II (3T4)<br>SKODA SUPERB II Estate (3T5)<br>SKODA SUPERB III Estate (3V5)<br>SKODA YETI (5L)   |
|  | <b>Цена розничная:</b> | 5090   |
|  | <b>Название:</b>       | <b>ШРУС для а/м Skoda Karoq NU7 (17-) 1.6SRE MT (наруж. перед.) (GO 1849)</b>  |
|  | <b>OEM:</b>            | 5QM498099X, 5QM498099, 3Q0407271S, 3Q0407272BP, 3Q0407271AQ, 3Q0407272, 3Q0407272BN, 3Q0407761X, 3Q0407762X  |
|  | <b>Артикул:</b>        | GO 1849  |
|  | <b>Применяемость:</b>  | SKODA SUPERB III (3V3)<br>SKODA SUPERB III Estate (3V5)<br>VW PASSAT B8 (3G2, CB2)<br>VW PASSAT B8 Variant (3G5, CB5)  |
|  | <b>Цена розничная:</b> | 4890   |
|  | <b>Название:</b>       | <b>ШРУС для а/м Skoda Kodiaq (16-) 2.0TSI/2.0DTI 4x4 DSG7 (наруж. перед.) (GO 1850)</b>  |
|  | <b>OEM:</b>            | 1K0498099F, 5N0498099DX, 5N0498099X, 8V0498104A, 1K0498099G, 1K0498099GX, 1K0498099M, 5N0498099B, 5N0498099BX, 1K0498099MX, 5Q0498099, 5Q0498099AX, 5Q0498099A, 3Q0498099A, 3Q0498099AX, 5N0498099AX, 5N0498099C, 5N0498099CX, 5N0498099D, 5Q0407271H, 3C0407311A, 3C0498099, 3CD498099, 5N0407311B, 5N0498099, 5N0498099A, 5Q0498099C, 8V0498099, 8V0498099X, 2Q0498099L, 81A498099X, 81A498099, 3C0498099X, 2Q0498099LX, 5Q0498099X, 5Q0498099CX |
|  | <b>Артикул:</b>        | GO 1850  |
|  | <b>Применяемость:</b>  | SEAT LEON (5F1)<br>SEAT LEON (KL1, KLG)<br>SEAT LEON Hatchback Van (5F1)<br>SEAT LEON SC (5F5)<br>SEAT LEON Sportstourer (KL8, KLD)  |
|  | <b>Цена розничная:</b> | 4890   |
|  | <b>Название:</b>       | <b>ШРУС для а/м Skoda Octavia A4 (96-) 1.4i/1.6i MT (наруж.) (GO 1852)</b>   |
|  | <b>OEM:</b>            | SK1J0498099A, 1J0407311, 150498099, 150498099A, 1J0407271PR, 1J0407272NG, 1J0498099, 1J0498099A, 1J0498099AX   |
|  | <b>Артикул:</b>        | GO 1852  |
|  | <b>Применяемость:</b>  | SKODA OCTAVIA I Combi (1U5)<br>SKODA OCTAVIA I Estate Van (1U5)<br>VW BORA I (1J2)<br>VW BORA Variant (1J6)<br>VW GOLF IV (1J1)  |
|  | <b>Цена розничная:</b> | 3300   |
|  | <b>Название:</b>       | <b>ШРУС для а/м Skoda Octavia A5 (04-) 1.4i MT (наруж. перед.) (GO 1853)</b>   |
|  | <b>OEM:</b>            | 1K0498099DX, 1K0407311F, 1K0498099D  |
|  | <b>Артикул:</b>        | GO 1853  |
|  | <b>Применяемость:</b>  | SKODA OCTAVIA II (1Z3)<br>SKODA OCTAVIA II Combi (1Z5)<br>VW GOLF PLUS V (5M1, 521)<br>VW GOLF V (1K1)   |
|  | <b>Цена розничная:</b> | 3700   |

|  |   |
|--|---|
|  | <b>Название:</b> ШРУС для а/м Skoda Kodiaq (16-) 4x4 (наруж. зад.) (GO 1854)  |
|  | <b>ОЕМ:</b> 8V0598099, 8V0598099X, 1K0501203GX, 1K0598099, 1K0598099X   |
|  | <b>Артикул:</b> GO 1854   |
|  | <b>Применяемость:</b> SKODA OCTAVIA II Combi (1Z5)<br>SKODA OCTAVIA III (5E3, NL3, NR3)<br>SKODA OCTAVIA III Combi (5E5, 5E6)<br>SKODA OCTAVIA IV (NX3, NN3, PV3)<br>SKODA OCTAVIA IV Combi (NX5, PV5)                        |
|  | <b>Цена розничная:</b> 4890   |
|  | <b>Название:</b> ШРУС для а/м Skoda Octavia A5 (04-) 1.8i AT (наруж. перед.) (GO 1855)  |
|  | <b>ОЕМ:</b> 1K0407311J, 1K0498099B, 1K0498099BX, 1K0498099J, 1K0498099K, 1K0498099KX, 1KM498099, 8J0498099, 8J0498099A, 8J0498099X, 1K0498311J, 1K0498099JX, 1K0498099LX, 1K0498099L, 5C0498099, 5C0498099D                   |
|  | <b>Артикул:</b> GO 1855   |
|  | <b>Применяемость:</b> SEAT TOLEDO III (5P2)<br>SKODA OCTAVIA II (1Z3)<br>SKODA OCTAVIA II Combi (1Z5)<br>SKODA SUPERB II (3T4)<br>SKODA SUPERB II Estate (3T5)  |
|  | <b>Цена розничная:</b> 4490   |
|  | <b>Название:</b> ШРУС для а/м Skoda Octavia A5 (04-) 1.6i AT (наруж. перед.) (GO 1856)  |
|  | <b>ОЕМ:</b> 1K0498099C, 1K0498099A, 1K0407311L, 1K0407311H, 1K0407311G, 1J0407311G, 1K0 498 099H, 1K0498099EX, 1K0498099AX, 1K0498099X, 1K0498099, 1K0498099E, 1K0407311R, 5C0498099A   |
|  | <b>Артикул:</b> GO 1856   |
|  | <b>Применяемость:</b> SEAT TOLEDO III (5P2)<br>SKODA OCTAVIA II (1Z3)<br>SKODA OCTAVIA II Combi (1Z5)<br>SKODA OCTAVIA III (5E3, NL3, NR3)<br>SKODA OCTAVIA III Combi (5E5, 5E6)  |
|  | <b>Цена розничная:</b> 2780   |
|  | <b>Название:</b> ШРУС для а/м Skoda Octavia A7 (13-) 1.2TSI DSG7 (наруж. перед.) (GO 1858)  |
|  | <b>ОЕМ:</b> 5M0498099, 5M0498099A, 5M0498099AX, 5M0498099X, 2Q0498099MX, 5Q0498099BX, 2Q0498099M, 5K0407311, 5Q0498099B   |
|  | <b>Артикул:</b> GO 1858   |
|  | <b>Применяемость:</b> VW CADDY CALIFORNIA V Camper (SBB, SBJ)<br>VW CADDY III Box Body/MPV (2KA, 2KH, 2CA, 2CH)<br>VW CADDY III MPV (2KB, 2KJ, 2CB, 2CJ)<br>VW CADDY IV Box Body/MPV (SAA, SAH)<br>VW CADDY IV MPV (SAB, SAK) |
|  | <b>Цена розничная:</b> 4820   |
|  | <b>Название:</b> ШРУС для а/м Honda Accord (08-) 2.0i/2.4i 6MT (внутр. лев.) (GO 2321)  |
|  | <b>ОЕМ:</b> 44306SEAE50, 44306-T2A-A50, 44306-T2A-A51, 44306-T2A-A52, 44306TL1E50, 44306TL1E51, 44306TL1E52, 44306TL1E53, 44310-SEA-E00, 44310-T2A-A50, 44310-TY4-A00, 44310-TZ8-H00  |
|  | <b>Артикул:</b> GO 2321   |
|  | <b>Применяемость:</b> HONDA ACCORD IX Saloon (CR)<br>HONDA ACCORD VIII (CU)<br>HONDA ACCORD VIII Estate (CW)<br>HONDA CR-V IV (RM_)   |
|  | <b>Цена розничная:</b> 3170   |
|  | <b>Название:</b> ШРУС для а/м Honda Civic (05-) 1.8i AT (внутр.) (GO 2322)  |
|  | <b>ОЕМ:</b> 44310S5A300, 44310S5AJ00, 44310S5AJ50   |

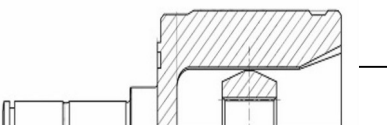
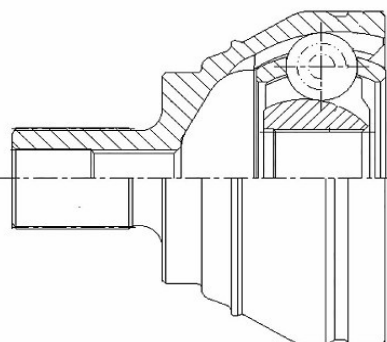
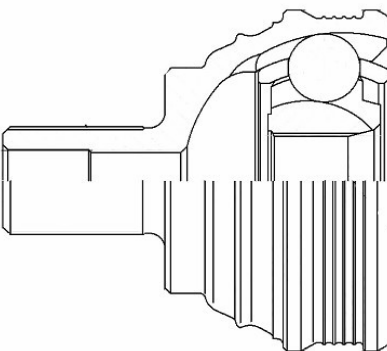
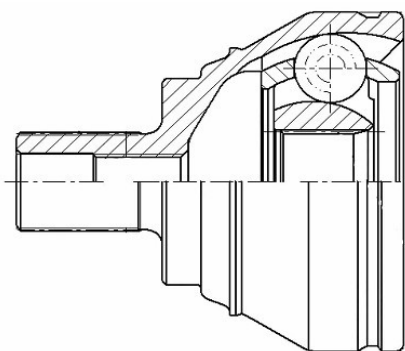
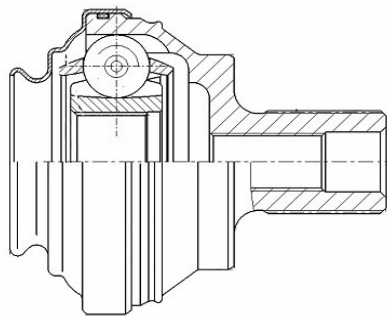
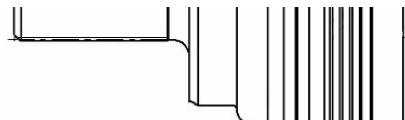

|                 |   |
|-----------------|---|
| Артикул:        | GO 2322   |
| Применяемость:  | HONDA CIVIC VI Hatchback (EJ, EK)<br>HONDA CIVIC VI Saloon (EJ, EK, SO)<br>HONDA CIVIC VII Coupe (EM2)<br>HONDA CIVIC VII Hatchback (EU, EP, EV)<br>HONDA CIVIC VIII Hatchback (FN, FK) |
| Цена розничная: | 4230  |
| Название:       | <b>ШРУС для а/м Honda Civic (05-) 1.8i MT (внутр. лев.) (GO 2323)</b>   |
| ОЕМ:            | 44310S10310, 44310S04N00  |
| Артикул:        | GO 2323   |
| Применяемость:  | HONDA CIVIC VIII Hatchback (FN, FK)<br>HONDA CIVIC VIII Saloon (FD, FA)<br>HONDA FR-V (BE)<br>HONDA HR-V (GH_)  |
| Цена розничная: | 4620  |
| Название:       | <b>ШРУС для а/м Honda Civic (05-) 1.8i MT (внутр. прав.) (GO 2324)</b>  |
| ОЕМ:            | 44310S10901, 44310S10902, 44310TA0A00, 44310TL1305, 44310S0A900   |
| Артикул:        | GO 2324   |
| Применяемость:  | HONDA CIVIC VI Coupe (EJ, EM1)<br>HONDA CIVIC VII Hatchback (EU, EP, EV)<br>HONDA CIVIC VIII Hatchback (FN, FK)<br>HONDA CIVIC VIII Saloon (FD, FA)<br>HONDA HR-V (GH_)                 |
| Цена розничная: | 4160  |
| Название:       | <b>ШРУС для а/м Honda Accord (08-) 2.0i/2.4i 6MT (наруж. перед.) (GO 2325)</b>  |
| ОЕМ:            | 44014STKA00, 44014STKA01, 44014STKA02, 44014STKA03, 44014SWY000, 44014SWY010, 44014TL1E50, 44014TL1E51, 44014TL1E52, 44014T0C405  |
| Артикул:        | GO 2325   |
| Применяемость:  | HONDA ACCORD VIII Estate (CW)<br>HONDA CROSSTOUR I<br>HONDA CR-V III (RE_)<br>HONDA CR-V IV (RM_)   |
| Цена розничная: | 4360  |
| Название:       | <b>ШРУС для а/м Honda Accord (08-) 2.4i AT/5MT (внутр. прав.) (GO 2326)</b>   |
| ОЕМ:            | 44310S9A305, 44310S9A900, 44310TA0307, 44305TA2J50, 44310SDAA61, 44310SDAA60, 44310-S3X-300, 44310ST7900, 44310SL5N00, 44310S4X900, 44310SR3A12, 44305-S9A-N00                          |
| Артикул:        | GO 2326   |
| Применяемость:  | HONDA CIVIC VI Saloon (EJ, EK, SO)<br>HONDA CIVIC VII Hatchback (EU, EP, EV)<br>HONDA CIVIC VIII Hatchback (FN, FK)<br>HONDA CIVIC VIII Saloon (FD, FA)<br>HONDA CR-V III (RE_)         |
| Цена розничная: | 3570  |
| Название:       | <b>ШРУС для а/м Honda CR-V (01-)/(06-) 2.0i 4WD (внутр. зад. лев.) (GO 2327)</b>  |
| ОЕМ:            | 42320SCAE31   |
| Артикул:        | GO 2327   |
| Применяемость:  | HONDA CR-V II (RD_)<br>HONDA CR-V III (RE_)   |
| Цена розничная: | 5020  |
| Название:       | <b>ШРУС для а/м Honda CR-V (12-) 2.4i 4WD (внутр. зад.) (GO 2330)</b>   |

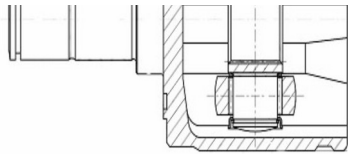

|                       |                                  |
|-----------------------|----------------------------------|
| <b>ОЕМ:</b>           | 42320-T0G-A01                    |
| <b>Артикул:</b>       | GO 2330                          |
| <b>Применяемость:</b> | ACURA RDX<br>HONDA CR-V IV (RM_) |

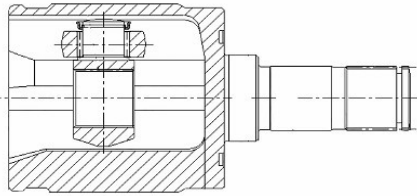

|                        |  |
|------------------------|--|
| <b>Цена розничная:</b> | 9750   |
| <b>Название:</b>       | ШРУС для а/м Honda CR-V (12-) 2.4i AT 4WD (внутр. перед. лев.) (GO 2331) |
| <b>ОЕМ:</b>            | 44310T0AA00, 44310T2AA00, 44310T7B300                                    |
| <b>Артикул:</b>        | GO 2331  |
| <b>Применяемость:</b>  | HONDA ACCORD IX Saloon (CR)<br>HONDA CR-V IV (RM_)                       |

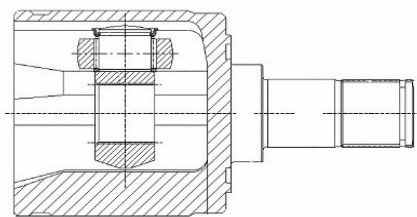

|                        |   |
|------------------------|---|
| <b>Цена розничная:</b> | 5480  |
| <b>Название:</b>       | ШРУС для а/м Honda CR-V (99-) 2.0i AT/MT 4WD/CR-V (12-) 2.4i 4WD (внутр. зад. лев.) (GO 2334) |
| <b>ОЕМ:</b>            | 42320-S10-306, 42320SCA306  |
| <b>Артикул:</b>        | GO 2334   |
| <b>Применяемость:</b>  | HONDA CR-V I (RD)<br>HONDA CR-V II (RD_)  |

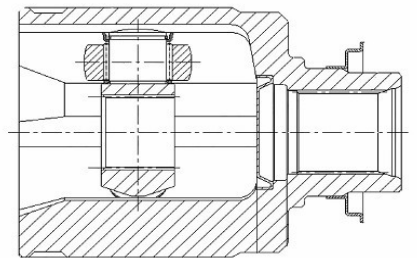

|                        |  |
|------------------------|--|
| <b>Цена розничная:</b> | 5020   |
| <b>Название:</b>       | ШРУС для а/м Honda CR-V (99-) 2.0i AT/MT 4WD/CR-V (12-) 2.4i 4WD (внутр. зад. прав.) (GO 2335) |
| <b>ОЕМ:</b>            | 42320S10305, 42320SCA305   |
| <b>Артикул:</b>        | GO 2335  |
| <b>Применяемость:</b>  | HONDA CR-V I (RD)<br>HONDA CR-V II (RD_)   |

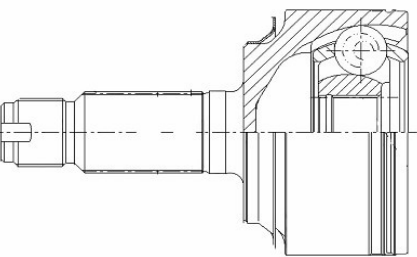



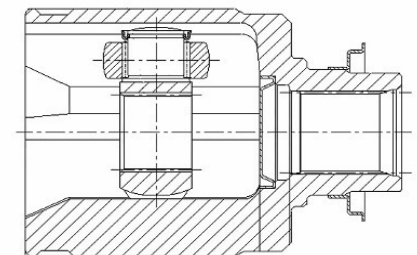

|                        |  |
|------------------------|--|
| <b>Цена розничная:</b> | 3830   |
| <b>Название:</b>       | ШРУС для а/м Honda CR-V (06-) 2.0i 4WD (наруж. зад.) (GO 2337) |
| <b>ОЕМ:</b>            | 42330SXSA01, 42330XSA01  |
| <b>Артикул:</b>        | GO 2337  |
| <b>Применяемость:</b>  | ACURA RDX<br>HONDA CR-V III (RE_)                              |

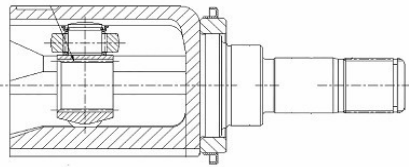
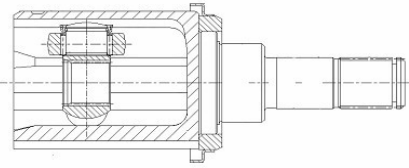

|                        |  |
|------------------------|--|
| <b>Цена розничная:</b> | 4760   |
| <b>Название:</b>       | ШРУС для а/м Honda CR-V (12-) 2.4i 4WD (наруж. зад.) (23 шлц.) (GO 2338) |
| <b>ОЕМ:</b>            | 42330-T0G-A01, 42330-T0G-305   |
| <b>Артикул:</b>        | GO 2338  |
| <b>Применяемость:</b>  | ACURA RDX<br>HONDA CR-V IV (RM_)   |

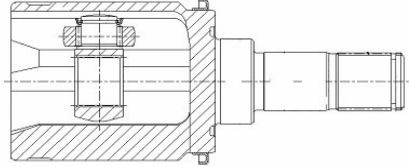
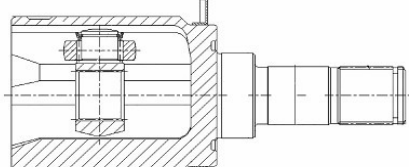
|                        |   |
|------------------------|---|
| <b>Цена розничная:</b> | 4430  |
| <b>Название:</b>       | ШРУС для а/м Honda CR-V (12-) 2.4i AT 4WD (наруж. перед.) (GO 2339) |
| <b>ОЕМ:</b>            | 44306T0AA02   |
| <b>Артикул:</b>        | GO 2339   |

|  |                        |   |
|--|------------------------|---|
|    | <b>Применяемость:</b>  | ACURA RDX<br>HONDA CR-V IV (RM_)  |
|  | <b>Цена розничная:</b> | 3970  |
|    | <b>Название:</b>       | ШРУС для а/м Honda CR-V (99-) 2.0i AT/MT 4WD (наруж. зад.) (GO 2341)                            |
|  | <b>ОЕМ:</b>            | 42330S0E306, 42330S71306  |
|   | <b>Артикул:</b>        | GO 2341   |
|  | <b>Применяемость:</b>  | HONDA CR-V I (RD)<br>HONDA ODYSSEY (RA_)<br>HONDA SHUTTLE (RA)<br>HONDA TORNEO Saloon (CF)      |
| <b>Цена розничная:</b>   | 3570                   |   |
|  | <b>Название:</b>       | ШРУС для а/м Honda CR-V (12-) 2.4i 4WD (наруж. зад.) (28 шлц.) (GO 2343)                        |
|  | <b>ОЕМ:</b>            | 42311SWA000, 42310SWA000  |
|  | <b>Артикул:</b>        | GO 2343   |
|  | <b>Применяемость:</b>  | HONDA CR-V III (RE_)  |
| <b>Цена розничная:</b>   | 4490                   |   |
|  | <b>Название:</b>       | ШРУС для а/м Honda Jazz (02-) 1.3i CVT/MT (наруж. перед.) (GO 2344)                             |
|  | <b>ОЕМ:</b>            | 44014SABN20, 44014SABN21, 44014SABN22, 44014SABN23,<br>44014SELT00, 44333S04N01                 |
|  | <b>Артикул:</b>        | GO 2344   |
|  | <b>Применяемость:</b>  | HONDA JAZZ II (GD_, GE3, GE2)<br>HONDA JAZZ III (GE_, GG_, GP_, ZA_)   FIT                      |
| <b>Цена розничная:</b>   | 3240                   |   |
|  | <b>Название:</b>       | ШРУС для а/м BMW X5 G05 (18-) 3.0D (внутр. перед. лев.) (GO 2621)                               |
|  | <b>ОЕМ:</b>            | 31608486201, 31608643183  |
|  | <b>Артикул:</b>        | GO 2621   |
|  | <b>Применяемость:</b>  | BMW X4 (G02, F98)<br>BMW X5 (G05, F95)<br>BMW X5 Van (G05)<br>BMW X6 (G06, F96)<br>BMW X7 (G07) |
| <b>Цена розничная:</b>   | 11000                  |   |
|  | <b>Название:</b>       | ШРУС для а/м Geely Emgrand 7 (17-) 1.5i MT (внутр. лев.) (GO 312)                               |
|  | <b>ОЕМ:</b>            | 1064001798  |
|  | <b>Артикул:</b>        | GO 312  |
|  | <b>Применяемость:</b>  | GEELY EMGRAND 7   |
| <b>Цена розничная:</b>   | 4230                   |   |
|  | <b>Название:</b>       | ШРУС для а/м Geely Emgrand 7 (17-) 1.5i MT (внутр. прав.) (GO 313)                              |
|  | <b>ОЕМ:</b>            | 1064001797  |
| <b>Артикул:</b>  | GO 313                 |   |

|  |                        |  |
|--|------------------------|--|
|  | <b>Применяемость:</b>  | GEELY EMGRAND 7  |
|  | <b>Цена розничная:</b> | 4890   |
|  | <b>Название:</b>       | ШРУС для а/м Geely Emgrand 7 (17-) 1.8i CVT (внутр. лев.) (GO 314)                                 |
|  | <b>ОЕМ:</b>            | 1064001976   |
|  | <b>Артикул:</b>        | GO 314   |
|  | <b>Применяемость:</b>  | GEELY EMGRAND 7  |
|  | <b>Цена розничная:</b> | 9650   |
|  | <b>Название:</b>       | ШРУС для а/м Geely Emgrand 7 (17-) 1.8i CVT (внутр. прав.) (GO 315)                                |
|  | <b>ОЕМ:</b>            | 1064001976   |
|  | <b>Артикул:</b>        | GO 315   |
|  | <b>Применяемость:</b>  | GEELY EMGRAND 7  |
|  | <b>Цена розничная:</b> | 9650   |
|  | <b>Название:</b>       | ШРУС для а/м Geely Emgrand 7 (17-) 1.5i MT/1.8i CVT (наруж. перед.) (GO 316)                       |
|  | <b>ОЕМ:</b>            | 1064001977, 1064001829   |
|  | <b>Артикул:</b>        | GO 316   |
|  | <b>Применяемость:</b>  | GEELY EMGRAND 7  |
|  | <b>Цена розничная:</b> | 3970   |
|  | <b>Название:</b>       | Кардан для а/м Nissan X-Trail T32 (14-) 2.5i (4x4) зад. в сборе (CD 2211)                          |
|  | <b>ОЕМ:</b>            | 37000-4BB1A, 37000-4BA2A   |
|  | <b>Артикул:</b>        | CD 2211  |
|  | <b>Применяемость:</b>  | NISSAN X-TRAIL III (T32_, T32R, T32RR)   |
|  | <b>Цена розничная:</b> | 31600  |
|  | <b>Название:</b>       | Механизм рулевой (рейка) для а/м Hyundai H-1/Starex (07-) (гидравлич.) (CRS 0831)                  |
|  | <b>ОЕМ:</b>            | 57700-4H100  |
|  | <b>Артикул:</b>        | CRS 0831   |
|  | <b>Применяемость:</b>  | HYUNDAI H-1 Cargo (TQ)<br>HYUNDAI H-1 Travel (TQ)  |
|  | <b>Цена розничная:</b> | 26300  |
|  | <b>Название:</b>       | Механизм рулевой (рейка) для а/м Ford Focus II (05-) (без сервоуправления) (гидравлич.) (CRS 1001) |
|  | <b>ОЕМ:</b>            | 1317451, 1420262, 1768611, 1368699, 1742487  |
|  | <b>Артикул:</b>        | CRS 1001   |
|  | <b>Применяемость:</b>  | FORD FOCUS II (DA_, HCP, DP)<br>FORD FOCUS II Estate Van<br>FORD FOCUS II Saloon (DB_, FCH, DH)    |

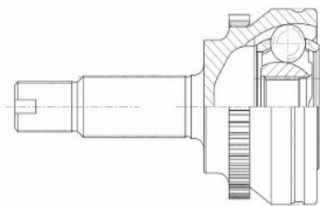
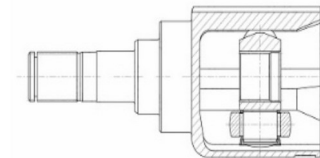
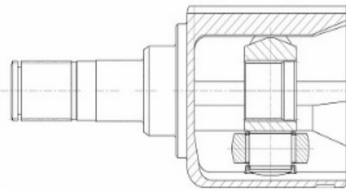
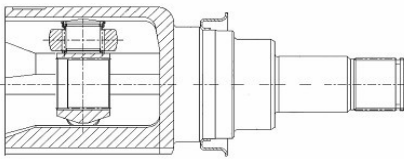
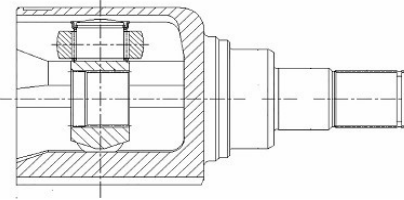
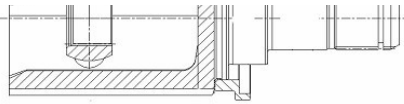

|                        |   |
|------------------------|---|
| <b>Цена розничная:</b> | 24550   |
| <b>Название:</b>       | <b>Механизм рулевой (рейка) для а/м Ford Focus II (05-) (с сервоустройством) (гидравлич.) (CRS 1008)</b>  |
| <b>ОЕМ:</b>            | 1223721, 5M513200JK, 1322687, 1363744, 1420257, 1612778, 3M51-3A500-AN, 4M513200EE, 5M513200ED, 5M513200JB, 1306161, 1340837, 1377465, 1474465, 1710766, 3M513A500AP, 5M513200EA, 5M513200EJ, 5M513200JG, 1233967, 1325709, 1366366, 1469173, 1672148, 3M513A500AL, 4M513200EG, 5M513200EF, 5M513200JD, 5M513200JJ, 1317448, 1358212, 1402873, 1510258, 1768616, 3M513A500AS, 5M513200EC, 5M513200JA, 1301077, 1329309, 1377463, 1471860, 1698389, 3M513A500AN, 4M513200JA, 1231447, 1323578, 1365039, 1420264, 1612781, 1306943, 1348904, 1402854, 1474505, 1768605, 1253553, 1328645, 1366367, 1469185, 1672155 |
| <b>Артикул:</b>        | CRS 1008  |
| <b>Применяемость:</b>  | FORD FOCUS II (DA_, HCP, DP)<br>FORD FOCUS II Estate Van<br>FORD FOCUS II Saloon (DB_, FCH, DH)   |
| <b>Цена розничная:</b> | 23000   |
| <b>Название:</b>       | <b>Механизм рулевой (рейка) для а/м Mercedes Sprinter (95-)/VW LT 2D (96-) (гидравлич.) (CRS 1502)</b>  |
| <b>ОЕМ:</b>            | 901 460 08 00, 901 460 08 00 80, 901 460 15 00, 901 460 19 00, 901 460 27 00, 901 460 27 00 80, 901 460 29 00, 901 460 41 00, 901 460 41 00 80, 901 460 43 00, 901 460 43 00 80, 901 460 45 00, 901 460 45 00 80, A 901 460 08 00, A 901 460 08 00 80, A 901 460 15 00, A 901 460 19 00, A 901 460 27 00, A 901 460 27 00 80, A 901 460 29 00, A 901 460 41 00, A 901 460 41 00 80, A 901 460 43 00, A 901 460 43 00 80, A 901 460 45 00, A 901 460 45 00 80, 2D1 422 055, 2D1 422 055 A, 2D1 422 055 C, 2D1 422 055 E, 2D1 422 055 EX, 2D1 422 055 G, 2D1 422 055 GX   |
| <b>Артикул:</b>        | CRS 1502  |
| <b>Применяемость:</b>  | MERCEDES-BENZ SPRINTER 3-t Platform/Chassis (B903)<br>MERCEDES-BENZ SPRINTER 3-t Van (B903)<br>MERCEDES-BENZ SPRINTER 4-t Bus (B904)<br>MERCEDES-BENZ SPRINTER 4-t Platform/Chassis (B904)<br>MERCEDES-BENZ SPRINTER 4-t Van (B904)   |
| <b>Цена розничная:</b> | 26300   |
| <b>Название:</b>       | <b>Механизм рулевой (рейка) для а/м Mercedes M (W164) (05-)/GL (X164) (06-) (гидравлич.) (CRS 1536)</b>   |
| <b>ОЕМ:</b>            | 164 460 01 00, 164 460 01 00 80, 164 460 01 25, 164 460 05 00, 164 460 05 00 80, A 164 460 01 00, A 164 460 01 00 80, A 164 460 01 25, A 164 460 05 00, A 164 460 05 00 80, A164460050005   |
| <b>Артикул:</b>        | CRS 1536  |
| <b>Применяемость:</b>  | MERCEDES-BENZ GL-CLASS (X164)<br>MERCEDES-BENZ M-CLASS (W164)   |
| <b>Цена розничная:</b> | 34500   |
| <b>Название:</b>       | <b>Механизм рулевой (рейка) для а/м Toyota Land Cruiser 200 (07-) (гидравлич.) (CRS 1935)</b>   |
| <b>ОЕМ:</b>            | 44200-60170   |
| <b>Артикул:</b>        | CRS 1935  |
| <b>Применяемость:</b>  | TOYOTA (FAW) LAND CRUISER 200 (_J20_)<br>TOYOTA LAND CRUISER 200 (_J2_)<br>TOYOTA SEQUOIA (_K6_)<br>TOYOTA TUNDRA Pickup (_K5_, _K6_)   |
| <b>Цена розничная:</b> | 33600   |



|                        |   |
|------------------------|---|
| <b>Название:</b>       | <b>Механизм рулевой (рейка) для а/м Peugeot 206 (98-)<br/>(гидравлич.) (алюминиевый корпус) (CRS 2014)</b>                |
| <b>ОЕМ:</b>            | 16 179 332 80, 4000 AR, 4000 AX, 4000 CS, 4000 EW, 4000 EY, 4000 XH, 96 771 986 80  |
| <b>Артикул:</b>        | CRS 2014  |
| <b>Применяемость:</b>  | PEUGEOT 206 Hatchback (2A/C)<br>PEUGEOT 206 Saloon<br>PEUGEOT 206 SW (2E/K)<br>PEUGEOT 206 Van<br>PEUGEOT 206+ (2L , 2M ) |
| <b>Цена розничная:</b> | 23400   |

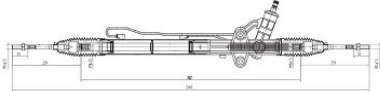

перечень OEM номеров и прайс.

С уважением,  
Отдел маркетинга УК "Карвиль"

